

HOLZ-HOLZ/ALUMINIUM-HAUSTÜREN

Individuelle Akzente



für ein elegantes Leben.

ISARHOLZ Holz- und Holz/Alu-Haustüren werden aus ausgesuchten edlen Hölzern nach Maß hergestellt. Jede Tür ist ein Unikat in der seit Jahrzehnten bewährten Qualität der Meisterklasse.

Die in dieser Broschüre abgebildeten Holz- und Holz/Alu-Haustüren Modelle können Sie nach Ihren ganz persönlichen Wünschen gestalten. Dafür steht Ihnen eine beispielhafte Vielfalt von Holzarten, Gläsern, Griffen, Farben und LED-Leuchten zur Verfügung.

Eine Inspiration ist die Verbindung des Naturproduktes Holz mit den gestalterischen Farben der Aluminium Außenflächen für die ISARHOLZ Holz/Alu-Haustüren in den Farben RAL matt, RAL Feinstruktur, Metallic- und Holzdekoren für ein exklusives Ambiente Ihrer Immobilie.

Darüber hinaus fördern ISARHOLZ Holz- und Holz/Alu-Haustüren die Sicherheit Ihres Hauses.

Passend zu den ISARHOLZ-Holzhaustüren erhalten Sie 68er und 80er ISARHOLZ-Holzfenster.



Leben mit der Natur

INHALT

Holz- und Holz/Alu Haustüren Kollektion



TREND ALPHA

8 - 31

Das große Spektrum gestalterischer Vielfalt der Holz- und Holz/Alu-Haustüren spiegelt sich auch in den 80er Holz- und Holz/Alu-Ausführungen dieser Kollektion wieder. Diese innen und außen flächenbündigen Haustüren mit verdeckt liegenden Bändern eröffnen Ihnen individuelle Perspektiven für modernes Wohnen. Die Beschreibungen der Haustüren auf den nachfolgenden Seiten betreffen die Holzhaustüren (HTA) und Holz/Alu-Haustüren (HATA).



TREND

10 - 31

Durch die einerseits schwungvollen und andererseits klassischen Linienführungen bietet Ihnen die Trend Haustüren Kollektion eine große Auswahl für die individuelle Haustür Ihres Hauses. Die Beschreibungen der Haustüren auf den nachfolgenden Seiten betreffen die Holzhaustüren (HT) und Holz/Alu-Haustüren (HAT).



TREND RUSTICO

32 - 35

In dieser Kollektion zeigt sich das Naturprodukt Holz Eiche in seiner besonders wertvollen, natürlichen und gestalterischen Art.



TREND LINE

36 - 39

Die Rahmen und Flügel dieser modernen Kollektion erhalten Sie in beliebigen Farben und Holzarten. Darüber hinaus ist der äußere Flügel mit massiven geölten Lärchen oder Eichen Holzprofilen ausgestattet, die bündig mit dem Rahmen bzw. mit dem weiteren farbigen Teil des Flügels verlaufen. Dadurch wird ein 3D Effekt erzielt.

Holz- und Holz/Alu Haustüren Kollektion

TREND HBF

40 - 43

Die kombinierte rustikale und moderne Optik verleiht dieser Kollektion einen ganz besonderen reizvollen und gestalterischen Effekt.



DELUXE

44 - 47

Das Prestige Ihres Hauses wird durch diese Haustürenkollektion eindrucksvoll unterstrichen. Die Edelstahlapplikationen heben die Eleganz hervor.

Die Beschreibungen der Haustüren auf den nachfolgenden Seiten betreffen die Holzhaustüren (HD) und Holz/Alu-Haustüren (HAD).



MODERN

48 - 53

Eine weitere Auswahl individueller Haustürenmodelle bietet Ihnen die Modern-Kollektion mit nur bei den Holzhaustüren außenliegenden Glasrahmen.

Die Beschreibungen der Haustüren auf den nachfolgenden Seiten betreffen die Holzhaustüren (HM) und Holz/Alu-Haustüren (HAM).



NIEDRIGENERGIE + PASSIV

54 - 55

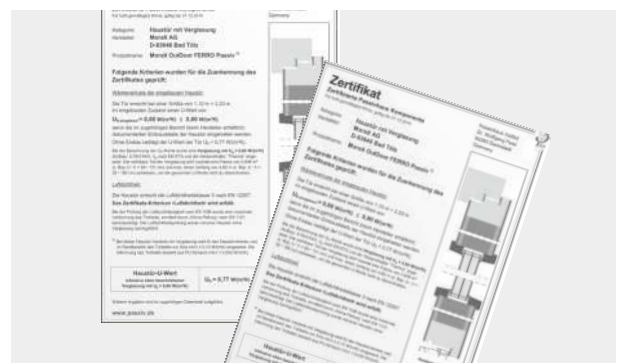

INHALT

Holz-Haustüren Kollektion



TREND NOVO

56 - 59

Diese innovative Kollektion in 80er Ausführungen erhalten Sie innen und außen flächenbündig mit verdeckt liegenden Bändern.



KLASSICO ETA

60 - 63

Diese innovative aber auch gleichzeitig klassische Flügelrahmenkonstruktion in 80er Ausführung erhalten Sie innen und außen flächenbündig mit verdeckt liegenden Bändern.



KLASSICO

64 - 73

In dieser Kollektion befindet sich ein Potpourri von Holz-Haustüren mit klassischen Gestaltungsstrukturen



ANTICO

74 - 77

Diese Haustüren haben eine lange Tradition.

Holz-Haustüren Kollektion

RUSTICO

78 - 85

Für den Wunsch nach nostalgischem Ambiente ist diese Haustürenkollektion konzipiert.



NEOKLASSICO NEBENEINGANGSTÜREN

86 - 93

In ihrer Art sind die Haustüren dieser Kollektion eine Zusammenfassung von Historischem und Individuellem.



TECHNISCHE BESCHREIBUNGEN

Qualitätsinfo	94
Öffnung, Typenübersicht	95
Bedienungskomfort/ LED-Leuchten	96
Beispiele reizvolle Gestaltung	97
Schnittzeichnungen / Querschnitte	98 - 103
Sicherheit, Einbruchschutz	104
Sicherheitstürverschlüsse	105 - 107
Zubehör	108 - 112
Verglasungen	113
Farbgestaltungen	114 - 117
Abgebildete Türen in der Übersicht	118 - 127



TREND ALPHA



Das große Spektrum gestalterischer Vielfalt der **Holz- und Holz/ Alu-Haustüren** spiegelt sich auch in den 80er **Holz- und Holz/Alu-**Ausführungen dieser Kollektion wieder. Diese innen und außen flächenbündigen Haustüren mit verdeckt liegenden Bändern eröffnen Ihnen individuelle Perspektiven für modernes Wohnen. Die Beschreibung der Haustüren auf den nachfolgenden Seiten betreffen die **Holzhaustüren** (HTA.) Für diese Modelle als **Holz/Alu-Haustüren** (HATA) stellen wir Ihnen eine Auswahl gestalterischer Farben für die Alu-Schalen auf den Seiten 116 -117 vor.

80	Ud (Wm ² /K)
H	0,83*

80	Ud (Wm ² /K)
HA	0,83*



HA 80 Holz/Alu -Haustüren Modell

HATA 100

Farbe Alu Dekor Zement hell
 Ral 7037
 Aussengriff P2/7 - schwarz
 Öffnung mit Fingerprint



Alu Dekor Zement hell



H 80 Holz -Haustüren Modell

HTA 100

Holz und Farbe Eiche, RE 200, querfurniert
 Ral 7037
 Aussengriff 314 598
 Wetterschenkel WSE 03

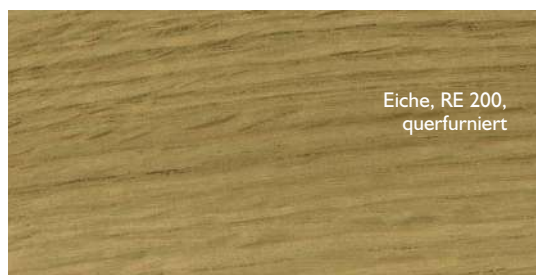

Eiche, RE 200,
 querfurniert

TREND



Durch die einerseits schwungvollen und andererseits klassischen Linienführungen bietet Ihnen die Trend Haustüren Kollektion eine große Auswahl für die individuelle Haustür Ihres Hauses.

Die Beschreibungen der Haustüren auf den nachfolgenden Seiten betreffen die **Holzhaustüren** (HT). Für diese Modelle als **Holz/Alu-Haustüren** (HAT) stellen wir Ihnen eine Auswahl gestalterischer Farben für die Alu-Schalen auf den Seiten 116 - 117 vor.

68	Ud (Wm ² /K)
H	0,94*

68	Ud (Wm ² /K)
HA	0,94*



HA 68 Holz/Alu -Haustüren Modell

HAT 100

Farbe Alu Dekor Beton dunkel
RAL 7024
Aussengriff P 3212

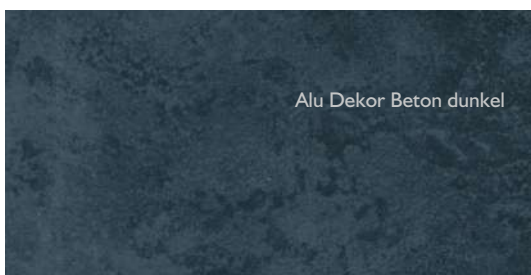

H 68 Holz-Haustüren Modell

HT 100

Holz und Farbe Altholz Eiche, RGI, querfurniert.
Ral 9005
Aussengriff P2/7- schwarz
Öffnung mit Fingerprint





H HA 80

HTA 105

Holz und Farbe Lärche, RL 23, querfurniert,
Ral 7016
Applikation emailliertes Glas -RAL 9017
Aussengriff 316 872 - schwarz
Öffnung mit Fingerprint

80	Ud (Wm ² /K)
H	0,83*
HA	0,83*



H HA 80

HTA 103

Farbe Ral 7016
Glasmotiv Satinato weiss und
emailliertes Glas -RAL 9017
Aussengriff 316 848 - schwarz

80	Ud (Wm ² /K)
H	0,85 (Ug 0,6)
H	0,86 (Ug 0,7)
HA	0,84 (Ug 0,5)



H HA 80 68

HTA 123

Holz und Farbe Fichte, RF/200, querfurniert,
RAL 7012
Aussengriff P 3214
Wetterschenkel WSE 03

68	Ud (Wm ² /K)	80	Ud (Wm ² /K)
H	0,94*	H	0,83*
HA	0,94*	HA	0,83*



H HA 80 68

HTA 121

Farbe Ral 7012
Aussengriff 316 872 - schwarz

68	Ud (Wm ² /K)	80	Ud (Wm ² /K)
H	0,94*	H	0,83*
HA	0,94*	HA	0,83*



H HA 80 68

HT 867 / HSTT 400

Farbe Ral 7012, Ral 7021
Glas Ornamentglas
Aussengriff ZAE 66 - schwarz
Öffnung mit Fingerprint

68	Ud (Wm ² /K)	80	Ud (Wm ² /K)
H	1,0 (Ug 0,7)	H	0,92 (Ug 0,6)
H	1,2 (Ug 1,1)	H	0,96 (Ug 0,7)
HA	0,95 (Ug 0,5)	HA	0,88 (Ug 0,5)



H HA 80 68

HT 264A / HSTT 400

Holz und Farbe Eiche, RE Öl, querfurniert,
Ral 7021
Glasmotiv SM 264A
Aussengriff 316 872 - schwarz

	68	Ud (Wm ² /K)	80	Ud (Wm ² /K)
H	0,94*		H	0,83*
HA	0,94*		HA	0,83*



H HA 80 68

HTA 264

Farbe Ral 7021
Applikation Edelstahl
Aussengriff P 3214
Wetterschenkel WSE 03

	68	Ud (Wm ² /K)	80	Ud (Wm ² /K)
H	0,94*		H	0,83*
HA	0,94*		HA	0,83*



H HA 80 68

HTA 874

Farbe Ral 9002
 Applikation Edelstahl
 Glas Ornamentglas
 Aussengriff SG-300

68	Ud (Wm ² /K)	80	Ud (Wm ² /K)
H	1,0 (Ug 0,7)	H	0,89 (Ug 0,6)
H	1,1 (Ug 1,1)	H	0,92 (Ug 0,7)
HA	0,95 (Ug 0,5)	HA	0,86 (Ug 0,5)



H HA 68

HT 875

Holz und Farbe Eiche, RE 22
 Applikation Edelstahl
 Glas Ornamentglas
 Aussengriff 316 866

68	Ud (Wm ² /K)
H	1,0 (Ug 0,7)
H	1,1 (Ug 1,1)
HA	0,95 (Ug 0,5)

H HA 68

HT 864 / HSTT 400

Holz und Farbe Eiche, RE Öl, querfurniert,
 Ral 7021
 Glasmotiv Sandgestrahlt, SM 864
 Aussengriff P 3217

68	Ud (Wm ² /K)
H	1,0 (Ug 0,7)
H	1,1 (Ug 1,1)
HA	0,99 (Ug 0,5)



H HA 68

HT 911 / HSTT 400

Farbe Ral 7039
 Applikation Alu HD Wenge, querfurniert
 Edelstahl
 Glasmotiv SM 911
 Aussengriff P 3210

68	Ud (Wm ² /K)
H	0,94*
HA	0,94*



H HA 80 68

HTA 899

Holz und Farbe Meranti, RM 32
 Applikation Edelstahl
 Aussengriff P 3206

68	Ud (Wm ² /K)	80	Ud (Wm ² /K)
H	0,94*	H	0,83*
HA	0,94*	HA	0,83*



H HA 80 68

HTA 131

Holz und Farbe Fichte, RF/K 16, querfurniert
Ral 7039
Glas Ornamentglas
Aussengriff 316 866
Wetterschenkel WSE 03

	68	Ud (Wm ² /K)	80	Ud (Wm ² /K)
H	0,95	(Ug 0,7)	H	0,84 (Ug 0,6)
H	0,96	(Ug 1,1)	H	0,85 (Ug 0,7)
HA	0,94	(Ug 0,5)	HA	0,84 (Ug 0,5)



H HA 80 68

HTA 863B

Farbe Ral 7039
Glas Ornamentglas
Aussengriff P 3217 - schwarz

	68	Ud (Wm ² /K)	80	Ud (Wm ² /K)
H	0,96	(Ug 0,7)	H	0,86 (Ug 0,6)
H	1,0	(Ug 1,1)	H	0,87 (Ug 0,7)
HA	0,94	(Ug 0,5)	HA	0,85 (Ug 0,5)



H HA 80 68

HT 863A / HSTT 400

Holz und Farbe Meranti, RM 22, querfurniert
Ral 7039
Applikation Edelstahl
Glasmotiv Sandgestrahlt, SM 863A
Aussengriff P 3214
Wetterschenkel WSE 02

	68	Ud (Wm ² /K)	80	Ud (Wm ² /K)
H	0,96	(Ug 0,7)	H	0,86 (Ug 0,6)
H	1,0	(Ug 1,1)	H	0,87 (Ug 0,7)
HA	0,94	(Ug 0,5)	HA	0,85 (Ug 0,5)

H HA 80 68

HTA 919

Holz und Farbe Fichte, RF/K 10, querfurniert
 Applikation Alu Ral 7006, Edelstahl
 Glasmotiv SG 895
 Aussengriff P 3214

	68	Ud (Wm ² /K)	80	Ud (Wm ² /K)	
H	0,98	(Ug 0,7)	H	0,86	(Ug 0,6)
H	1,0	(Ug 1,1)	H	0,87	(Ug 0,7)
HA	0,94	(Ug 0,5)	HA	0,85	(Ug 0,5)



H HA 68

HT 900 / HSTT 400

Holz und Farbe Eiche, RE 22, querfurniert, Ral 7039
 Applikation Alu Ral 7021 FS
 Edelstahl
 Glas Ornamentglas
 Aussengriff 314 597

	68	Ud (Wm ² /K)
H	0,96	(Ug 0,7)
H	1,0	(Ug 1,1)
HA	0,94	(Ug 0,5)

H HA 80 68

HTA 920A

Farbe Ral 7016
 Applikation Alu Dekor Zement hell
 Edelstahl
 Glas Ornamentglas
 Aussengriff P 3214
 Öffnung mit Fingerprint



	68	Ud (Wm ² /K)	80	Ud (Wm ² /K)	
H	0,97	(Ug 0,7)	H	0,87	(Ug 0,6)
H	1,0	(Ug 1,1)	H	0,88	(Ug 0,7)
HA	0,94	(Ug 0,5)	HA	0,85	(Ug 0,5)



H HA 80 68

HTA 906A

Holz und Farbe Fichte, RF/K 10, querfurniert
 Applikation Edelstahl
 Glas Ornamentglas
 Aussengriff P 3214
 Öffnung mit Fingerprint

	68	Ud (Wm ² /K)	80	Ud (Wm ² /K)	
H	0,98	(Ug 0,7)	H	0,87	(Ug 0,6)
H	1,0	(Ug 1,1)	H	0,88	(Ug 0,7)
HA	0,94	(Ug 0,5)	HA	0,85	(Ug 0,5)



H HA 80 68

HT 862A / HSTT 400

Holz und Farbe Lärche, RL 23, querfurniert
 Ral 7037
 Applikation Edelstahl
 Glasmotiv SG 862A, SM 862A
 Aussengriff P 3210

	68	Ud (Wm ² /K)	80	Ud (Wm ² /K)	
H	0,98	(Ug 0,7)	H	0,87	(Ug 0,6)
H	1,1	(Ug 1,1)	H	0,89	(Ug 0,7)
HA	0,94	(Ug 0,5)	HA	0,85	(Ug 0,5)



H HA 68

HT 906

Farbe Ral 7024
 Applikation Alu Dekor Beton dunkel
 Edelstahl
 Glas SG 906
 Aussengriff 314 597

	68	Ud (Wm ² /K)
H	0,98	(Ug 0,7)
H	1,0	(Ug 1,1)
HA	0,94	(Ug 0,5)



H HA 80 68

HTA 25 IA

Farbe Ral 9002, Ral 9005
 Glas Ornamentglas
 Aussengriff P 3217 - schwarz

68	Ud (Wm ² /K)	80	Ud (Wm ² /K)
H	0,95 (Ug 0,7)	H	0,84 (Ug 0,6)
H	0,95 (Ug 1,1)	H	0,84 (Ug 0,7)
HA	0,94 (Ug 0,5)	HA	0,84 (Ug 0,5)



H HA 80 68

HT 843 / HSTT 400

Holz und Farbe Meranti, RM 30
 Ral 7039
 Applikation Edelstahl
 Glas Ornamentglas
 Aussengriff P 3217
 Wetterschenkel WSE 02

68	Ud (Wm ² /K)	80	Ud (Wm ² /K)
H	0,95 (Ug 0,7)	H	0,84 (Ug 0,6)
H	0,96 (Ug 1,1)	H	0,84 (Ug 0,7)
HA	0,94 (Ug 0,5)	HA	0,84 (Ug 0,5)

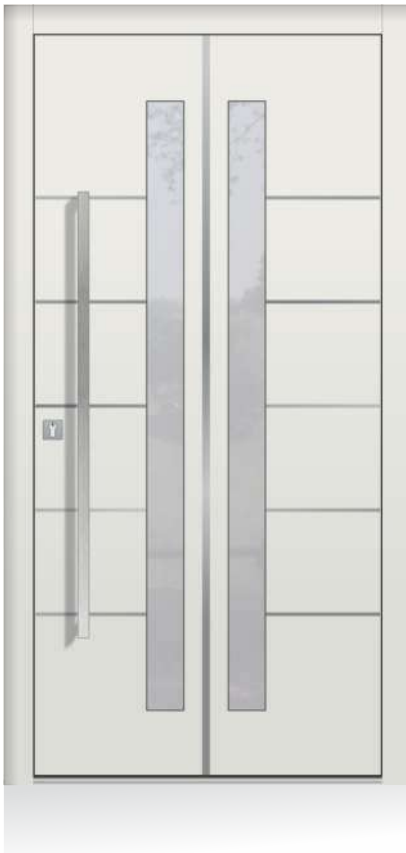

H HA 80 68

HTA 872

Farbe Ral 9002
 Applikation Edelstahl
 Glas Ornamentglas
 Aussengriff 314 597

68	Ud (Wm ² /K)	80	Ud (Wm ² /K)
H	0,97 (Ug 0,7)	H	0,84 (Ug 0,6)
H	1,0 (Ug 1,1)	H	0,84 (Ug 0,7)
HA	0,94 (Ug 0,5)	HA	0,83 (Ug 0,5)



H HA 80 68

HTA 898A

Farbe Ral 7039
 Aussengriff ZAE 66 - schwarz
 Öffnung mit Fingerprint

68	Ud (Wm ² /K)	80	Ud (Wm ² /K)
H	0,94*	H	0,83*
HA	0,94*	HA	0,83*



H HA 68

HT 909 / HSTT 400

Farbe Ral 7039
 Applikation Alu Dekor Altholz, querfurniert
 Edelstahl
 Glasmotiv SM 909
 Hausnummer Edelstahl
 Aussengriff P 3212

68	Ud (Wm ² /K)
H	0,94*
HA	0,94*



H HA 80 68

HT 265 / HSTT 400

Holz und Farbe Fichte, RF 200,
querfurniert
Glasmotiv SM 265
Aussengriff 316 871 - schwarz

	68	Ud (Wm ² /K)	80	Ud (Wm ² /K)
H	0,94*		H	0,83*
HA	0,94*		HA	0,83*



H HA 80 68

HTA 265A

Holz und Farbe Fichte, RF/K 26
querfurniert
Applikation Edelstahl
Aussengriff ZAE 66

	68	Ud (Wm ² /K)	80	Ud (Wm ² /K)
H	0,94*		H	0,83*
HA	0,94*		HA	0,83*



H HA 80 68

HTA 946A

Farbe Ral 9016
 Glasmotiv SG 946A
 Aussengriff P 3217
 Öffnung mit Fingerprint

68	Ud (Wm ² /K)	80	Ud (Wm ² /K)
H	0,98 (Ug 0,7)	H	0,87 (Ug 0,6)
H	1,0 (Ug 1,1)	H	0,88 (Ug 0,7)
HA	0,94 (Ug 0,5)	HA	0,85 (Ug 0,5)



H HA 80 68

HTA 944

Holz und Farbe Fichte, RF/K 27
 Glas Ornamentglas
 Aussengriff P 3217
 Öffnung mit Fingerprint
 Wetterschenkel WSE 03

68	Ud (Wm ² /K)	80	Ud (Wm ² /K)
H	0,97 (Ug 0,7)	H	0,86 (Ug 0,6)
H	1,0 (Ug 1,1)	H	0,87 (Ug 0,7)
HA	0,94 (Ug 0,5)	HA	0,85 (Ug 0,5)



H HA 80 68

HT 924A / HSTT 400

Holz und Farbe Fichte, RF/K 22
 Glasmotiv SG 924A, SM 924A
 Aussengriff ZAE 66 - schwarz

68	Ud (Wm ² /K)	80	Ud (Wm ² /K)
H	0,99 (Ug 0,7)	H	0,88 (Ug 0,6)
H	1,1 (Ug 1,1)	H	0,90 (Ug 0,7)
HA	0,94 (Ug 0,5)	HA	0,86 (Ug 0,5)



H HA 80 68

HT 806 / HSTT 400

Holz und Farbe Eiche, RE 200, querfurniert
Ral 7039
Glasmotiv SG 806, SM 806
Aussengriff P 3217
Wetterschenkel WSE 02

	68	Ud (Wm ² /K)	80	Ud (Wm ² /K)
H	0,97	(Ug 0,7)	H	0,86 (Ug 0,6)
H	1,0	(Ug 1,1)	H	0,87 (Ug 0,7)
HA	0,94	(Ug 0,5)	HA	0,85 (Ug 0,5)



H HA 80 68

HTA 810

Holz und Farbe Eiche, RE 22, querfurniert
Glasmotiv SG 810
Aussengriff ZAE 66
Wetterschenkel WSE 03

	68	Ud (Wm ² /K)	80	Ud (Wm ² /K)
H	0,97	(Ug 0,7)	H	0,86 (Ug 0,6)
H	1,0	(Ug 1,1)	H	0,88 (Ug 0,7)
HA	0,94	(Ug 0,5)	HA	0,85 (Ug 0,5)



H HA 80 68

HTA 258A

Holz und Farbe RF/K 16, querfurniert
 Glas Ornamentglas
 Aussengriff P 3217 - schwarz
 Öffnung mit Fingerprint

68	Ud (Wm ² /K)	80	Ud (Wm ² /K)
H	0,97 (Ug 0,7)	H	0,86 (Ug 0,6)
H	1,0 (Ug 1,1)	H	0,87 (Ug 0,7)
HA	0,94 (Ug 0,5)	HA	0,85 (Ug 0,5)



H HA 80 68

HTA 258

Holz und Farbe Fichte, RF/K 27
 Glas Ornamentglas
 Aussengriff P 3214

68	Ud (Wm ² /K)	80	Ud (Wm ² /K)
H	0,97 (Ug 0,7)	H	0,86 (Ug 0,6)
H	1,0 (Ug 1,1)	H	0,87 (Ug 0,7)
HA	0,94 (Ug 0,5)	HA	0,85 (Ug 0,5)



H HA 68

HT 835 / HSTT 400

Farbe Ral 9002
 Applikation Alu Precious Sand FS Metallic
 Glasmotiv Sandgestrahlt, SM 835
 Aussengriff P 3214

68	Ud (Wm ² /K)
H	0,96 (Ug 0,7)
H	1,0 (Ug 1,1)
HA	0,94 (Ug 0,5)



H HA 80 68

HT 845 / HSTT 400

Holz und Farbe Fichte, RF/K 17, querfurniert, Ral 8019
 Glasmotiv SM 845
 Aussengriff 314 597
 Öffnung mit Fingerprint

	68	Ud (Wm ² /K)	80	Ud (Wm ² /K)
H	0,94*		H	0,83*
HA	0,94*		HA	0,83*



H HA 80 68

HTA 866

Farbe Ral 7016
 Applikation Edelstahl
 Glasmotiv SG 866
 Aussengriff P 1182 mit Fingerprint
 Wetterschenkel WSE 03

	68	Ud (Wm ² /K)	80	Ud (Wm ² /K)
H	1,0 (Ug 0,7)		H	0,87 (Ug 0,6)
H	1,1 (Ug 1,1)		H	0,89 (Ug 0,7)
HA	0,94 (Ug 0,5)		HA	0,85 (Ug 0,5)



H HA 80 68

HTA 934A

Holz und Farbe Fichte, RF/K 17
 Glas Ornamentglas
 Aussengriff P 3217 - schwarz
 Öffnung mit Fingerprint

68	Ud (Wm ² /K)	80	Ud (Wm ² /K)
H	0,97 (Ug 0,7)	H	0,86 (Ug 0,6)
H	1,0 (Ug 1,1)	H	0,87 (Ug 0,7)
HA	0,94 (Ug 0,5)	HA	0,85 (Ug 0,5)



H HA 80 68

HTA 934

Farbe Ral 7012
 Applikation Edelstahl
 Glasmotiv SG 934
 Aussengriff P 3217
 Wetterschenkel WSE 03

68	Ud (Wm ² /K)	80	Ud (Wm ² /K)
H	0,97 (Ug 0,7)	H	0,86 (Ug 0,6)
H	1,0 (Ug 1,1)	H	0,87 (Ug 0,7)
HA	0,94 (Ug 0,5)	HA	0,85 (Ug 0,5)



H HA 68

HT 947 / HSTT 400

Farbe Ral 7016
 Glasmotiv Sandgestrahlt, SM 947
 Aussengriff 316 871 - schwarz
 Öffnung mit Fingerprint

68	Ud (Wm ² /K)
H	0,97 (Ug 0,7)
H	1,0 (Ug 1,1)
HA	0,94 (Ug 0,5)



H HA 68

HT 137

Farbe Ral 7039
Glas Ornamentglas
Aussengriff P 3217 - schwarz
Öffnung mit Fingerprint

68	Ud (Wm ² /K)
H	0,98 (Ug 0,7)
H	1,1 (Ug 1,1)
HA	0,94 (Ug 0,5)



H HA 68

HT 849

Holz und Farbe Eiche, RE 200, Ral 7039
Glas Ornamentglas
Aussengriff 316 860
Led-Dioden LI

68	Ud (Wm ² /K)
H	0,95 (Ug 0,7)
H	0,96 (Ug 1,1)
HA	0,94 (Ug 0,5)

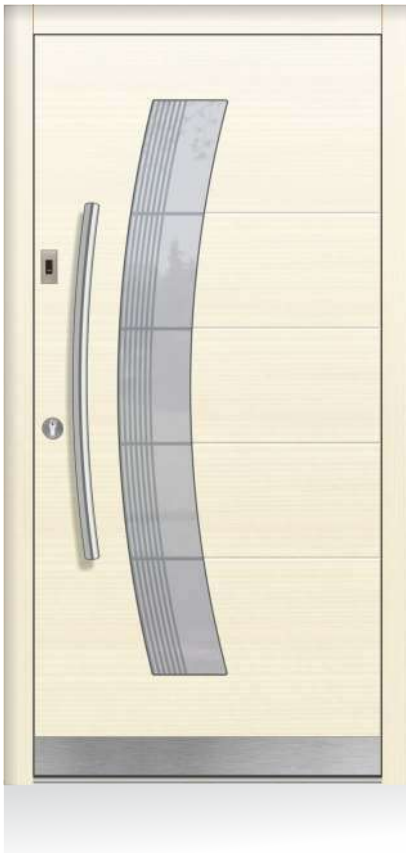

H HA 80 68

HTA 887B

Holz und Farbe Fichte, RF/K 10, querfurniert
 Glasmotiv SG 887B
 Aussengriff ZAE 66R
 Öffnung mit Fingerprint
 Wetterschenkel WSE 03

	68	Ud (Wm ² /K)	80	Ud (Wm ² /K)
H	1,0	(Ug 0,7)	H	0,90 (Ug 0,6)
H	1,1	(Ug 1,1)	H	0,91 (Ug 0,7)
HA	0,98	(Ug 0,5)	HA	0,89 (Ug 0,5)

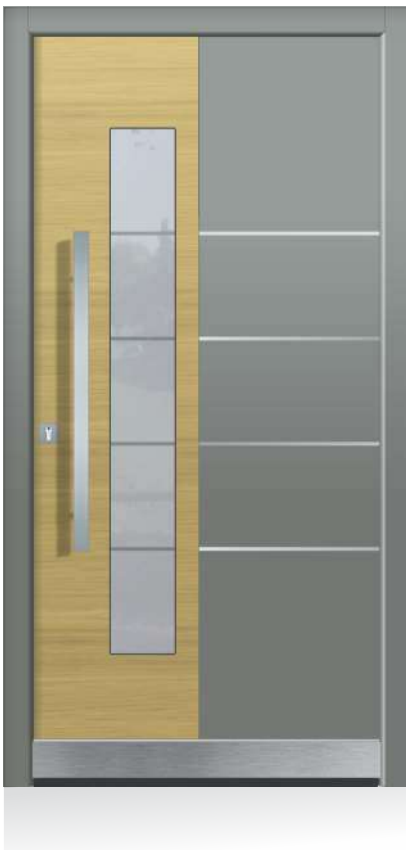

H HA 68

HT 894

Holz und Farbe Eiche, RE 200, querfurniert, Ral 7037
 Applikation Alu Ral 7037
 Glasmotiv SG 894
 Aussengriff P 3217
 Wetterschenkel WSE 02

	68	Ud (Wm ² /K)
H	0,97	(Ug 0,7)
H	1,0	(Ug 1,1)
HA	0,94	(Ug 0,5)



H HA 68

HT 887A / HSTT 400

Farbe Ral 7037
 Applikation Alu HD Wenge, querfurniert
 Glasmotiv Sandgestrahlt, SM 887
 Aussengriff ZAE 66R
 Öffnung mit Fingerprint
 Wetterschenkel WSE 02

	68	Ud (Wm ² /K)
H	1,0	(Ug 0,7)
H	1,1	(Ug 1,1)
HA	0,98	(Ug 0,5)



H HA 68

HT 885A / HSTT 400

Farbe Ral 9016, Ral 7042
 Applikation Alu Ral 7042
 Glasmotiv SG 885A, SM 885
 Aussengriff ZAE 66
 Öffnung mit Fingerprint

68	Ud (Wm ² /K)
H	1,0 (Ug 0,7)
H	1,1 (Ug 1,1)
HA	0,98 (Ug 0,5)



H HA 80 68

HTA 885

Farbe Ral 7016, Ral 7042
 Applikation Alu Ral 7016 FS
 Edelmetall
 Glasmotiv AG 885
 Aussengriff ZAE 66

68	Ud (Wm ² /K)	80	Ud (Wm ² /K)
H	1,0 (Ug 0,7)	H	0,89 (Ug 0,6)
H	1,1 (Ug 1,1)	H	0,91 (Ug 0,7)
HA	0,98 (Ug 0,5)	HA	0,88 (Ug 0,5)



H HA 80 68

HTA 153A

Farbe Ral 7021
 Glas Ornamentglas
 Aussengriff ZAE 66R
 Öffnung mit Fingerprint
 Wetterschenkel WSE 03

68	Ud (Wm ² /K)	80	Ud (Wm ² /K)
H	0,96 (Ug 0,7)	H	0,84 (Ug 0,6)
H	0,99 (Ug 1,1)	H	0,85 (Ug 0,7)
HA	0,94 (Ug 0,5)	HA	0,84 (Ug 0,5)



H HA 80 68

HTA 883

Farbe Ral 7016
 Applikation Alu Ral 7021 FS
 Edelstahl
 Glasmotiv SG 883A
 Aussengriff TG 60 gerade Befestigung

68	Ud (Wm ² /K)	80	Ud (Wm ² /K)
H	1,0 (Ug 0,7)	H	0,90 (Ug 0,6)
H	1,1 (Ug 1,1)	H	0,91 (Ug 0,7)
HA	0,98 (Ug 0,5)	HA	0,88 (Ug 0,5)



H HA 68

HT 255 / HSTT 400

Holz und Farbe Eiche, RE 200, querfurniert
 Ral 7021, Ral 7039
 Glasmotiv Sandgestrahlt, SM 255
 Aussengriff F5/6

68	Ud (Wm ² /K)
H	0,99 (Ug 0,7)
H	1,0 (Ug 1,1)
HA	0,97 (Ug 0,5)

TREND RUSTICO



In dieser Kollektion zeigt sich das Naturprodukt Holz Eiche in seiner besonders wertvollen, natürlichen und gestalterischen Art.



Blendrahmen mit Alu-Schale

68/95 Holz-Haustüren Modell

HTR 106B / HSTT 400

Holz und Farbe Eiche astig, RE 200
beidseitig querfurniert
Farbe Alu Ral 9005 FS
Glas Orn. Satinato weiss
Aussengriff P2/7 - schwarz
Öffnung mit Fingerprint

68/95 Ud (Wm ² /K)
H 0,84*



68/95 Holz-Haustüren Modell

HTR 107

Holz und Farbe Eiche astig, RE 22
beidseitig vertikal furniert
Aussengriff 316 872 - schwarz

68/95 Ud (Wm ² /K)
H 0,84*



H 68/95

HTR 102A

Holz und Farbe Eiche astig, RE 22,
beidseitig querfurniert
Glas Orn. Satinato weiss
Aussengriff 314 586

68/95 | Ud (Wm²/K)
H | **0,85** (Ug 0,5)



H 68/95

HTR 103A

Holz und Farbe Eiche astig, RE 200,
beidseitig querfurniert
Glas Orn. Satinato weiss
Aussengriff P 3217

68/95 | Ud (Wm²/K)
H | **0,86** (Ug 0,5)



H 68/95

HTR 106A

Holz und Farbe Eiche astig, RE 200,
beidseitig querfurniert
Ral 7037
Aussengriff P 3214
Öffnung mit Fingerprint

68/95	Ud (Wm ² /K)
H	0,84*



H 68/95

HTR 105

Holz und Farbe Eiche astig, RE 200,
beidseitig querfurniert
emalliertes Glas -RAL 9017
Applikation 316 848 - schwarz
Aussengriff mit Fingerprint
Öffnung

68/95	Ud (Wm ² /K)
H	0,84*



H 68/95

HTR 103

Holz und Farbe Eiche astig, RE 22,
beidseitig querfurniert
Glasmotiv Satinato weiss und
emalliertes Glas -RAL 9017
Aussengriff P 3217

68/95	Ud (Wm ² /K)
H	0,86 (Ug 0,5)

TREND LINE



Die Rahmen und Flügel dieser modernen Kollektion erhalten Sie in beliebigen Farben und Holzarten. Darüberhinaus ist der äußere Flügel mit massiven geölten Lärchen oder Eichen Holzprofilen ausgestattet, die bündig mit dem Rahmen bzw. mit dem weiteren farbigen Teil des Flügels verlaufen. Dadurch wird ein 3D Effekt erzielt.



68 Holz-Haustüren Modell

HTL 268

Holz und Farbe Fichte, Ral 7021,
massive Leisten, Lärche geölt
Aussengriff 316 848 - schwarz

68	Ud (Wm ² /K)
H	0,94*



68 Holz-Haustüren Modell

HTL 100 / HSTT 400

Holz und Farbe Fichte, Ral 7021,
massive Leisten, Lärche geölt
Glas Ornamentglas
Aussengriff 316 872 - schwarz

68	Ud (Wm ² /K)
H	0,94*



H 68

HTL 272

Holz und Farbe Fichte, Ral 7037
massive Leisten, Lärche geölt
Glas Ornamentglas
Aussengriff 314 598

68 | Ud (Wm²/K)
H | **0,96** (Ug 0,7)



H 68

HTL 103

Holz und Farbe Fichte, Ral 7039
massive Leisten, Lärche geölt
Glas Satinato weiss und
emailliertes Glas -RAL 9017
Aussengriff P 3217 - schwarz

68 | Ud (Wm²/K)
H | **0,96** (Ug 0,7)



H 68

HTL 269

Holz und Farbe Meranti, Ral 8019
massive Leisten, Lärche geölt
Applikation Edelstahl
Aussengriff P 3217

68 | Ud (Wm²/K)
H | **0,94***



H 68

HTL 105

Holz und Farbe Fichte, Ral 7016
massive Leisten,
Lärche geölt
Applikation
emalliertes Glas
- RAL 9017
Aussengriff P 3217 - schwarz

68 | Ud (Wm²/K)
H | **0,94***



H 68

HTL 270

Holz und Farbe Lärche, RL 200
massive Leisten, Lärche geölt
Applikation Alu Night Grey FSM
Glas Ornamentglas
Aussengriff 3 16 609

68 | Ud (Wm²/K)
H | **0,95** (Ug 0,7)

TREND HBF



Die kombinierte rustikale und moderne Optik verleiht dieser Kollektion einen ganz besonderen reizvollen und gestalterischen Effekt.



68 Holz-Haustüren Modell

HBF 919A

Farbe Ral 7016
 Applikation Eiche astig, RE 200 querfurniert,
 Edelstahl
 Glasmotiv SG 895
 Aussengriff 314 597
 Öffnung mit Fingerprint

68 | Ud (Wm²/K)
 H | **0,97** (Ug 0,7)



68 Holz-Haustüren Modell

HBF 894

Farbe Ral 9002
 Applikation Eiche astig, RE 200, querfurniert
 Glas Ornamentglas
 Aussengriff TG 140 gerade Befestigung

68 | Ud (Wm²/K)
 H | **0,97** (Ug 0,7)



H 68

HBF 911A / HSTT 400

Farbe Ral 7016
 Applikation Eiche astig, RE 200, querfurniert
 Edelstahl
 Glasmotiv SM 911
 Aussengriff 314 597

68 | Ud (Wm²/K)
 H | 0,94*



H 68

HBF 266B

Farbe Ral 7039
 Applikation Eiche astig, RE 200, querfurniert
 Aussengriff 314 597

68 | Ud (Wm²/K)
 H | 0,94*



H 68

HBF 123

Farbe Ral 7044
 Applikation Eiche astig, RE 200, querfurniert
 Aussengriff 316 871 - schwarz
 Öffnung mit Fingerprint

68 | Ud (Wm²/K)
 H | **0,94***



H 68

HBF 906

Farbe Ral 7021
 Applikation Eiche astig, RE 200, querfurniert
 Edelstahl
 Glas Ornamntglas
 Aussengriff P 3217

68 | Ud (Wm²/K)
 H | **0,98** (Ug 0,7)



H 68

HBF 845 / HSTT 400

Farbe Ral 7016, Ral 9005
 Applikation Eiche astig, RE 200, querfurniert
 Glasmotiv SM 845
 Aussengriff ZAE 66 - schwarz
 Öffnung mit Fingerprint

68 | Ud (Wm²/K)
 H | **0,94***

DELUXE



Das Prestige Ihres Hauses wird durch diese Haustürenkollektion eindrucksvoll unterstrichen. Die Edelstahlapplikationen heben die Eleganz hervor.

Die Beschreibungen der Haustüren auf den nachfolgenden Seiten betreffen die **Holzhaustüren** (HD). Für diese Modelle als **Holz/Alu-Haustüren** (HAD) stellen wir Ihnen eine Auswahl gestalterischer Farben für die Alu-Schalen auf den Seiten 116-117 vor.



HA 68 Holz/Alu -Haustüren Modell

HAD 852A

Farbe Alu Original Platinum
 Applikation Alu Carbon Night
 Glas Ornementglas
 Aussengriff 316 872 - schwarz

68	Ud (Wm ² /K)
HA	0,94 (Ug 0,5)



H 68 Holz -Haustüren Modell

HD 852A

Holz und Farbe Eiche RE 200, querfurniert
 Ral 7016
 Applikation Alu Ral 7016 FS
 Glas Ornementglas
 Aussengriff 316 872 - schwarz

68	Ud (Wm ² /K)
H	0,94 (Ug 0,5)
H	0,95 (Ug 0,7)
H	0,97 (Ug 1,1)



H HA 68

HD 801A / HSTT 400

Holz und Farbe Eiche RE 22, Ral 7016
 Applikation Edelstahl
 Glas Ornamentglas
 Aussengriff P 3217

68	Ud (Wm ² /K)
H	0,94 (Ug 0,5)
H	0,96 (Ug 0,7)
H	0,99 (Ug 1,1)
HA	0,94 (Ug 0,5)



H HA 68

HD 168

Farbe Ral 9002
 Applikation Alu Ral 7004 FS
 Edelstahl
 Glas Ornamentglas
 Aussengriff ZAE 66

68	Ud (Wm ² /K)
H	0,98 (Ug 0,5)
H	1,0 (Ug 0,7)
H	1,1 (Ug 1,1)
HA	0,98 (Ug 0,5)



H HA 68

HD 875C

Holz und Farbe Fichte, RF/K 27
 Applikation Edelstahl
 Glas Ornamentglas
 Aussengriff P 3217

68	Ud (Wm ² /K)
H	0,94 (Ug 0,5)
H	0,97 (Ug 0,7)
H	1,0 (Ug 1,1)
HA	0,94 (Ug 0,5)



H HA 68

HD 945 / HSTT 400

Farbe Ral 7016
 Applikation Edelstahl
 Glasmotiv SG 945, SM 945
 Aussengriff SG-124 Arte mit Fingerprint

68	Ud (Wm ² /K)
H	0,94 (Ug 0,5)
H	0,97 (Ug 0,7)
H	1,0 (Ug 1,1)
HA	0,94 (Ug 0,5)



H HA 68

HD 945

Holz und Farbe Fichte, RF/K 16
 querfurniert
 Applikation Edelstahl
 Glas Ornamentglas
 Aussengriff ZAE 66
 Öffnung mit Fingerprint

68	Ud (Wm ² /K)
H	0,94 (Ug 0,5)
H	0,97 (Ug 0,7)
H	1,0 (Ug 1,1)
HA	0,94 (Ug 0,5)

MODERN



Eine weitere Auswahl individueller Haustürenmodelle bietet Ihnen die Modern-Kollektion mit nur bei den Holzhaustüren außenliegenden Glasrahmen.

Die Beschreibungen der Haustüren auf den nachfolgenden Seiten betreffen die **Holzhaustüren** (HM). Für diese Modelle als **Holz/Alu-Haustüren** (HAM) stellen wir Ihnen eine Auswahl gestalterischer Farben für die Alu-Schalen auf den Seiten 116 - 117 vor.



HA 68 Holz/Alu -Haustüren Modell

HAM 172C

Farbe Alu Ral 9005 FS
 Applikation Alu Dekor Stadelholz grau, querfurniert
 Glas Ornamentglas
 Aussengriff P 3217
 Öffnung mit Fingerprint

68	Ud (Wm ² /K)
HA	0,94 (Ug 0,5)



H 68 68/95 Holz-Haustüren Modell

HM 172C

Holz und Farbe Fichte, RF/K 16
 Applikation Alu Ral 7021 FS
 Glas Ornamentglas
 Aussengriff P 3217
 Öffnung mit Fingerprint

68	Ud (Wm ² /K)	68/95	Ud (Wm ² /K)
H	0,96 (Ug 0,7)	H	0,69 (Ug 0,5)
H	1,0 (Ug 1,1)		





H 68 68/95

HA 68

HM 134B

Holz und Farbe Eiche, RE 200,
Ral 7021
Glas Ornamentglas
Aussengriff 3 16 871 - schwarz

68	Ud (Wm ² /K)	68/95	Ud (Wm ² /K)
H	0,97 (Ug 0,7)	H	0,70 (Ug 0,5)
H	1,0 (Ug 1,1)		
HA	0,94 (Ug 0,5)		

**NIEDRIG
ENERGIE**



H 68 68/95

HA 68

HM 222

Holz und Farbe Fichte, RF/K 27
Zierritter 3 x Typ I
Glas Ornamentglas
Aussengriff TG 50

68	Ud (Wm ² /K)	68/95	Ud (Wm ² /K)
H	0,96 (Ug 0,7)	H	0,69 (Ug 0,5)
H	1,0 (Ug 1,1)		
HA	0,94 (Ug 0,5)		

**NIEDRIG
ENERGIE**



H 68 68/95
HA 68

HM 875C

Holz und Farbe Meranti, RM 22
Glas Ornementglas
Aussengriff ZAE 66

68	Ud (Wm ² /K)	68/95	Ud (Wm ² /K)
H	0,97 (Ug 0,7)	H	0,7 (Ug 0,5)
H	1,0 (Ug 1,1)		
HA	0,94 (Ug 0,5)		

**NIEDRIG
ENERGIE**



H 68 68/95
HA 68

HM 180

Holz und Farbe Meranti, RM 22
Glas Ornementglas
Aussengriff 316 866

68	Ud (Wm ² /K)	68/95	Ud (Wm ² /K)
H	0,99 (Ug 0,7)	H	0,72 (Ug 0,5)
H	1,1 (Ug 1,1)		
HA	0,95 (Ug 0,5)		

**NIEDRIG
ENERGIE**



H 68 68/95

HA 68

HM 133A

Holz und Farbe Fichte, RF/K 16
Glas Ornamentglas
Aussengriff P 3217 - schwarz

	68	Ud (Wm ² /K)	68/95	Ud (Wm ² /K)
H	0,95	(Ug 0,7)	H	0,68 (Ug 0,5)
H	1,0	(Ug 1,1)		
HA	0,94	(Ug 0,5)		

**NIEDRIG
ENERGIE**



H 68 68/95

HA 68

HM 131

Holz und Farbe Fichte, RF/K 26
Glasmotiv SG 131, SG 131A
Aussengriff 316 866

	68	Ud (Wm ² /K)	68/95	Ud (Wm ² /K)
H	0,95	(Ug 0,7)	H	0,74 (Ug 0,5)
H	0,98	(Ug 1,1)		
HA	0,94	(Ug 0,5)		

**NIEDRIG
ENERGIE**



H 68 68/95
HA 68

HM 132A

Farbe Fichte, RF/K 10
Glasmotiv Ornamentglas
Aussengriff 314 586

68	Ud (Wm ² /K)	68/95	Ud (Wm ² /K)
H	0,96 (Ug 0,7)	H	0,69 (Ug 0,5)
H	0,99 (Ug 1,1)		
HA	0,94 (Ug 0,5)		

**NIEDRIG
ENERGIE**



H 68 68/95
HA 68

HM 170

Holz und Farbe Meranti, RM 22
querfurniert
Glasmotiv Ornamentglas
Aussengriff P 3217 - schwarz

68	Ud (Wm ² /K)	68/95	Ud (Wm ² /K)
H	0,95 (Ug 0,7)	H	0,68 (Ug 0,5)
H	0,97 (Ug 1,1)		
HA	0,94 (Ug 0,5)		

**NIEDRIG
ENERGIE**

NIEDRIGENERGIE

Mit Rohling Typ Ferro Klassikplus in der Dicke 95 werden ausgezeichnete Werte bis $U_d=0,67\text{ W/m}^2\text{K}$ erreicht.



H 68/95

**NIEDRIG
ENERGIE**

HT 100
FERRO KLASSIKPLUS

Holz und Farbe Fichte, RF/K 16
querfurniert
Aussengriff P 3217 - schwarz

68/95 U_d (Wm^2/K)
H 0,67*

PASSIV

Diese Holzhaustüren aus dem Rohling in Stärke 98 mm mit entsprechendem Zertifikat sind speziell konzipiert für Passivhäuser.

Zertifikat
Zertifizierte Passivhaus Komponente
 Für klimatisierte Klima, gültig bis 31.12.2014

Passivhaus Institut
 Dr. Wolfgang Feist
 64283 Darmstadt
 Germany

Kategorie: **Haustür mit Verglasung**
 Hersteller: **Moralt AG**
D-83646 Bad Tölz
 Produktname: **Moralt Outdoor FERRO Passiv II**

Folgende Kriterien wurden für die Zuerkennung des Zertifikates geprüft:

Wärmeverlore der eingebauten Haustür:
 Die Tür erreicht bei einer Größe von 1,10 m / 2,20m im eingebauten Zustand einen U-Wert von
 $U_{d, \text{einbaufertig}} = 0,80 \text{ W/m}^2\text{K} \leq 0,80 \text{ W/m}^2\text{K}$
 wenn die im zugehörigen Bericht (beim Hersteller erhältlich) dokumentierten Einbaudetails der Haustür eingehalten werden.
 Ohne Einbau beträgt der U-Wert der Tür $U_d = 0,77 \text{ W/m}^2\text{K}$
 Bei der Berechnung der U_d wurde eine Verglasung mit $U_g = 0,80 \text{ W/m}^2\text{K}$ (Aufbau: 4/16A/16A, U_g nach EN 673) und der Absenkboden "Thermo" ange-
 nommen. Der sichtbare Teil der Verglasung deckt maximal eine Fläche von 0,608 m²
 (z. Bsp. bei h = 0,84 / 1,57 m) und einen Rahmen von 0,06 m (z. Bsp. bei h =
 0,33 / 1,05 m) auf, wobei, um die genannten U-Werte nicht zu überschreiten.

Luftdichtheit:
 Die Haustür erreicht die Luftdichtheitsklasse 3 nach EN 12207.
Das Zertifikats-Kriterium "Luftdichtheit" wird erfüllt.
 Bei der Prüfung der Luftdichtheitsrate nach EN 12207 wurde eine maximale
 Verformung des Türbalkens ermittelt durch Zylinderprüfung nach EN 1121,
 berücksichtigt. Die Luftdichtheitsprüfung wurde mit einer Haustür ohne
 Verglasung durchgeführt.

¹ Bei dieser Haustür-Variante mit Verglasung sind für den Hausklimaerhalt und
 im Randbereich des Türbalkens nur Holz mit $\lambda \leq 0,13 \text{ W/mK}$ eingesetzt. Die
 Dämmung des Türbalkens besteht aus PU-Schaum mit $\lambda = 0,035 \text{ W/mK}$.

Haustür-U-Wert
 inklusive oben beschriebener
 Verglasung mit $U_g = 0,80 \text{ W/m}^2\text{K}$

$U_d = 0,77 \text{ W/m}^2\text{K}$

Weitere Angaben sind im zugehörigen Datenblatt aufgeführt.
 www.passiv.de (014020) (014020)

**ZERTIFIZIERTE
 KOMponente**
 Passivhaus Institut



H 98 **PASSIV**

HT 264
 FERRO PASSIV

Holz und Farbe: Fichte RF/K 25,
 querfurniert
 Applikation: Edelstahl
 Aussengriff: P 3214

$U_d = 0,80 \text{ W/m}^2\text{K}$



TREND NOVO



Diese innovative Kollektion in 80er Ausführungen erhalten Sie innen und außen flächenbündig mit verdeckt liegenden Bändern.



80 Holz-Haustüren Modell

HTN 102

Holz und Farbe Eiche, RE 200, Ral 7016
 Glas Ornamentglas
 Aussengriff 316 866

80	Ud (Wm ² /K)
H	0,86 (Ug 0,6)
H	0,87 (Ug 0,7)



80 Holz-Haustüren Modell

HTN 102

Farbe Ral 7016
 Glas Ornamentglas
 Aussengriff P 3214
 Wetterschenkel WSE 03

80	Ud (Wm ² /K)
H	0,86 (Ug 0,6)
H	0,87 (Ug 0,7)



H 80

HTN 103

Holz und Farbe Fichte, RF/K 16
 Glas Ornamentglas
 Aussengriff P 3217 - schwarz

80	Ud (Wm ² /K)
H	0,88 (Ug 0,6)
H	0,91 (Ug 0,7)



H 80

HTN 101

Farbe Ral 7012
 Glas Ornamentglas
 Aussengriff 316 866

80	Ud (Wm ² /K)
H	0,98 (Ug 0,6)
H	1,0 (Ug 0,7)



H 80

HTN 103

Farbe Ral 7016
 Glas Ornementglas
 Aussengriff P 3217
 Wetterschenkel WSE 03

80	Ud (Wm ² /K)
H	0,88 (Ug 0,6)
H	0,91 (Ug 0,7)



H 80

HTN 104

Holz und Farbe Eiche, RE 22
 Glas Ornementglas
 Aussengriff 316 866

80	Ud (Wm ² /K)
H	0,92 (Ug 0,6)
H	0,97 (Ug 0,7)

KLASSICO ETA



Diese innovative aber auch gleichzeitig klassische Flügelrahmenkonstruktion in 80er Ausführung erhalten Sie innen und außen flächenbündig mit verdeckt liegenden Bändern.



80 Holz-Haustüren Modell

HCKE 400

Holz und Farbe Fichte, RF/K 27
 Glasmotiv Ornamentglas
 Aussengriff TG 160

80	Ud (Wm ² /K)
H	0,96 (Ug 0,6)
H	1,0 (Ug 0,7)



80 Holz-Haustüren Modell

HCKE 402

Holz und Farbe Meranti, RM 32
 Glas Ornamentglas
 Aussengriff 316 867

80	Ud (Wm ² /K)
H	1,0 (Ug 0,6)
H	1,1 (Ug 0,7)



H 80

HCKE 40 I P

Holz und Farbe Fichte, RF/K 26
 Glas Ornamentglas
 Drücker 314 839

80	Ud (Wm ² /K)
H	1,1 (Ug 0,6)
H	1,1 (Ug 0,7)



H 80

HCKE 40 I

Holz und Farbe Eiche, RE 200
 Glas Ornamentglas
 Aussengriff ZAE 706

80	Ud (Wm ² /K)
H	1,0 (Ug 0,6)
H	1,1 (Ug 0,7)



H 80

HCKE 407

Holz und Farbe Eiche, RE 22
 Glas Ornamentglas
 Aussengriff 316 602

80	Ud (Wm ² /K)
H	1,1 (Ug 0,6)
H	1,1 (Ug 0,7)



H 80

HCGE 051

Holz und Farbe Lärche, RL 23
 Glas Ornamentglas
 Drücker 314 838

80	Ud (Wm ² /K)
H	1,1 (Ug 0,6)
H	1,1 (Ug 0,7)

KLASSICO



In dieser Kollektion befindet sich ein Potpourri von Holz-Haustüren mit klassischen Gestaltungsstrukturen.



H 68 Holz-Haustüren Modell

HCK 418

Holz und Farbe Eiche, RE 22
 Glas Ornamentglas
 Drücker 316 733

68	Ud (Wm ² /K)
H	1,3 (Ug 0,7)
H	1,4 (Ug 1,1)



H HA 68 Holz-Haustüren Modell

HCK 400

Holz und Farbe Lärche, RL Öl
 Glasmotiv SG 867
 Aussengriff TG 160

68	Ud (Wm ² /K)
H	1,2 (Ug 0,7)
H	1,4 (Ug 1,1)
HA	1,1 (Ug 0,5)



H 68

HCK 403

Holz und Farbe Fichte, RF 200
 Glas Ornamentglas
 Aussengriff TG 60

68	Ud (Wm ² /K)
H	1,3 (Ug 0,7)
H	1,5 (Ug 1,1)



H HA 68

HCK 401

Holz und Farbe Fichte, RF 200
 Glas Ornamentglas
 Aussengriff TG 160

68	Ud (Wm ² /K)
H	1,2 (Ug 0,7)
H	1,4 (Ug 1,1)
HA	1,1 (Ug 0,5)



H 68

HCK 406

Holz und Farbe Lärche, RL 200
 Glas Ornamentglas
 Aussengriff 316 866

68	Ud (Wm ² /K)
H	1,4 (Ug 0,7)
H	1,5 (Ug 1,1)



H 68

HCK 405

Holz und Farbe Fichte, RF/K 15
 Glas Ornamentglas
 Aussengriff TG 160

68	Ud (Wm ² /K)
H	1,3 (Ug 0,7)
H	1,5 (Ug 1,1)



H 68

HCK 404 / HSTC 400

Holz und Farbe Meranti, RM 32
 Glas Ornamentglas
 Drücker 314 838

68	Ud (Wm ² /K)
H	1,3 (Ug 0,7)
H	1,5 (Ug 1,1)



H 68

HCK 407

Holz und Farbe Lärche, RL Öl
 Glasmotiv BV 64
 Drücker 316 695

68	Ud (Wm ² /K)
H	1,2 (Ug 0,7)
H	1,4 (Ug 1,1)



H 68

HCK 408

Holz und Farbe Fichte, RAL 6003
 Glas Ornamentglas
 Drücker 316 733

68	Ud (Wm ² /K)
H	1,3 (Ug 0,7)
H	1,4 (Ug 1,1)



H 68

HCK 409

Holz und Farbe Fichte, RAL 5003
 Glas Ornamentglas
 Drücker 314 839

68	Ud (Wm ² /K)
H	1,3 (Ug 0,7)
H	1,4 (Ug 1,1)



H 68

HCK 417

Holz und Farbe Meranti, RM 30
 Glas Ornamentglas
 Drücker 316 733

68	Ud (Wm ² /K)
H	1,4 (Ug 0,7)
H	1,5 (Ug 1,1)



H 68

HCK 424 / HSTC 400

Holz und Farbe Meranti, RM 30
 Glas Ornamentglas
 Drücker 316 733

68	Ud (Wm ² /K)
H	1,3 (Ug 0,7)
H	1,4 (Ug 1,1)



H 68

HCK 422

Holz und Farbe Eiche, RE 22
Drücker 316 733

68	Ud (Wm ² /K)
H	1,3*



H 68

HCK 420

Holz und Farbe Lärche, RL 200
Drücker 316 733

68	Ud (Wm ² /K)
H	1,3*



H 68

HCK 425

Holz und Farbe Meranti, RM 22
 Glas Ornamentglas
 Drücker 314 839

68	Ud (Wm ² /K)
H	1,3 (Ug 0,7)
H	1,4 (Ug 1,1)



H 68

HCK 419 / OL 101

Holz und Farbe Fichte, Ral 8017
 Drücker 316 695

68	Ud (Wm ² /K)
H	1,3*



H 68

HCK 410

Holz und Farbe Lärche, RL Öl
 Glas Ornamentglas
 Drücker 314 839

68	Ud (Wm ² /K)
H	1,3 (Ug 0,7)
H	1,5 (Ug 1,1)



H 68

HCK 402

Holz und Farbe Fichte, RF 200
Aussengriff TG 120

68	Ud (Wm ² /K)
H	1,2 (Ug 0,7)
H	1,4 (Ug 1,1)



H 68

HCK 427

Holz und Farbe Fichte, RF/K 27
Glas Ornamentglas
Drücker 316 733

68	Ud (Wm ² /K)
H	1,4 (Ug 0,7)
H	1,4 (Ug 1,1)



H 68

HCK 415

Holz und Farbe Lärche, RL 200
 Glas Ornamentglas
 Drücker 316 869

68	Ud (Wm ² /K)
H	1,4 (Ug 0,7)
H	1,5 (Ug 1,1)



H 68

HCK 411

Holz und Farbe Fichte, Ral 1020
 Glas Ornamentglas
 Drücker ZAE 705

68	Ud (Wm ² /K)
H	1,3 (Ug 0,7)
H	1,5 (Ug 1,1)



H 68

HCK 413 / HSTC 413A

Holz und Farbe Meranti, RM 30
 Glas Ornamentglas
 Drücker 316 733

68	Ud (Wm ² /K)
H	1,3 (Ug 0,7)
H	1,4 (Ug 1,1)

ANTICO

Das Bild ist symbolisch.



Diese Haustüren haben eine lange Tradition.



68 Holz-Haustüren Modell

HCA 605

Holz und Farbe Eiche, RE 22
 Glas Ornamentglas
 Drücker 319 567

68	Ud (Wm ² /K)
H	1,3 (Ug 0,7)
H	1,5 (Ug 1,1)



Das Modell HCA 612 ist nur in RG1, RLÖ1, REÖ1, RF200, RL200, RE200 und in allen deckenden RAL-Farben lieferbar.

68 Holz-Haustüren Modell

HCA 612

Holz und Farbe Fichte, Ral 6000
 Glas Ornamentglas
 Aussengriff 316 255

68	Ud (Wm ² /K)
H	1,3 (Ug 0,7)
H	1,4 (Ug 1,1)

68	Ud (Wm ² /K)	H 68
H	1,3 (Ug 0,7)	HCA 603
H	1,4 (Ug 1,1)	

Holz und Farbe Fichte, Ral 6005
 Glasmotiv SG 317
 Drücker 314 839



Das Modell HCA 611 ist nur in RG1, RLÖ1, REÖ1, RF200, RL200, RE200 und in allen deckenden RAL-Farben lieferbar.



H 68

HCA 611

Holz und Farbe Fichte, Ral 6021
 Glas Ornamentglas
 Drücker 316 254

H 68

HCA 610

Holz und Farbe Eiche, RE 21
 Glas Ornamentglas
 Drücker 316 255



68	Ud (Wm ² /K)
H	1,3 (Ug 0,7)
H	1,4 (Ug 1,1)

68	Ud (Wm ² /K)
H	1,3 (Ug 0,7)
H	1,4 (Ug 1,1)



H 68

HCA 607

Holz und Farbe Eiche, RE 22
 Glasmotiv SG 325
 Drücker 319 567

68	Ud (Wm ² /K)
H	1,4 (Ug 0,7)
H	1,5 (Ug 1,1)



H 68

HCA 601

Holz und Farbe Lärche, RL 200
 Glas Ornamentglas
 Drücker 316 254

68	Ud (Wm ² /K)
H	1,3 (Ug 0,7)
H	1,4 (Ug 1,1)



H 68

HCA 602

Holz und Farbe Lärche, RL 22
 Glas Ornamentglas
 Drücker 314 839

68	Ud (Wm ² /K)
H	1,3 (Ug 0,7)
H	1,4 (Ug 1,1)

RUSTICO

Das Bild ist symbolisch.



Für den Wunsch nach nostalgischem Ambiente ist diese Haustürenkollektion konzipiert.



68 Holz-Haustüren Modell

HCR 544

Holz und Farbe Meranti, RM 30
 Glas Ornamentglas
 Drücker 316 602

68	Ud (Wm ² /K)
H	1,3 (Ug 0,7)
H	1,4 (Ug 1,1)



68 Holz-Haustüren Modell

HCR 545

Holz und Farbe Lärche, RL 200
 Glas Ornamentglas
 Aussengriff 319 567

68	Ud (Wm ² /K)
H	1,3 (Ug 0,7)
H	1,4 (Ug 1,1)



H 68

HCR 502

Holz und Farbe Lärche, RL 22
 Glasmotiv SG 318
 Drücker 319 567

68	Ud (Wm ² /K)
H	1,3 (Ug 0,7)
H	1,4 (Ug 1,1)



H 68

HCR 534

Holz und Farbe Fichte, Ral 6021
 Glasmotiv SG 323
 Drücker 316 689

68	Ud (Wm ² /K)
H	1,3 (Ug 0,7)
H	1,4 (Ug 1,1)



H 68

HCR 507

Holz und Farbe Lärche, RL 200
 Glas Ornamentglas
 Drücker 314 839

68	Ud (Wm ² /K)
H	1,4 (Ug 0,7)
H	1,5 (Ug 1,1)



H 68

HCR 539

Holz und Farbe Meranti, RM 32
 Glas Ornamentglas
 Drücker 316 652

68	Ud (Wm ² /K)
H	1,4 (Ug 0,7)
H	1,5 (Ug 1,1)



H 68

HCR 535

Holz und Farbe Meranti, RM 30
 Glasmotiv SG 316
 Türklopfer 253 941
 Drücker 316 660

68	Ud (Wm ² /K)
H	1,3 (Ug 0,7)
H	1,4 (Ug 1,1)



H 68

HCR 504

Holz und Farbe Meranti, RM 32
 Glas Ornametglas
 Drücker 316 689

68	Ud (Wm ² /K)
H	1,4 (Ug 0,7)
H	1,5 (Ug 1,1)



H 68

HCR 501

Holz und Farbe Fichte, Ral 6013
 Glasmotiv BV 67
 Drücker 316 695

68	Ud (Wm ² /K)
H	1,3 (Ug 0,7)
H	1,4 (Ug 1,1)



H 68

HCR 503

Holz und Farbe Fichte, Ral 6003
 Glas Ornamentglas
 Drücker 316 689

68	Ud (Wm ² /K)
H	1,3 (Ug 0,7)
H	1,4 (Ug 1,1)



H 68

HCR 525

Holz und Farbe Lärche, RL 200
 Glas Ornamentglas
 Drücker 316 733

68	Ud (Wm ² /K)
H	1,4 (Ug 0,7)
H	1,5 (Ug 1,1)



H 68

HCR 530

Holz und Farbe Fichte, RF/K 10
 Glas Ornamentglas
 Drücker 316 695

68	Ud (Wm ² /K)
H	1,3 (Ug 0,7)
H	1,4 (Ug 1,1)



H 68

HCR 515

Holz und Farbe Meranti, RM 32
 Glas Ornametglas
 Drücker 314 838

68	Ud (Wm ² /K)
H	1,3 (Ug 0,7)
H	1,5 (Ug 1,1)



H 68

HCR 514

Holz und Farbe Lärche, RL 22
 Glas Ornametglas
 Drücker 314 839

68	Ud (Wm ² /K)
H	1,3 (Ug 0,7)
H	1,4 (Ug 1,1)



H 68

HCR 517

Holz und Farbe Meranti, RM 24
 Glas Ornametglas
 Drücker 316 695

68	Ud (Wm ² /K)
H	1,3 (Ug 0,7)
H	1,4 (Ug 1,1)

NEOKLASSICO



In ihrer Art sind die Haustüren dieser Kollektion eine Zusammenfassung von Historischem und Individuellem.



68 Holz-Haustüren Modell

HCN 722

Holz und Farbe Lärche, RL 200
 Glasmotiv Ornamentglas
 Aussengriff TG 160

68	Ud (Wm ² /K)
H	1,3 (Ug 0,7)
H	1,4 (Ug 1,1)



68 Holz-Haustüren Modell

HCN 711

Holz und Farbe Fichte, RF 200
 Aussengriff TG 160

68	Ud (Wm ² /K)
H	1,3*



H 68

HCN 739

Holz und Farbe Meranti, RM 22
 Glas Ornamentglas
 Aussengriff 314 839

68	Ud (Wm ² /K)
H	1,3 (Ug 0,7)
H	1,4 (Ug 1,1)



H 68

HCN 706

Holz und Farbe Fichte, RF/K 27
 Glas Ornamentglas
 Drücker 316 695

68	Ud (Wm ² /K)
H	1,4 (Ug 0,7)
H	1,4 (Ug 1,1)



H 68

HCN 729

Holz und Farbe Lärche, RL 22
 Glas Ornamentglas
 Drücker 316 695

68	Ud (Wm ² /K)
H	1,4 (Ug 0,7)
H	1,4 (Ug 1,1)



H 68

HCN 741

Holz und Farbe Fichte, Ral 1000
 Glas Ornamentglas
 Drücker TG 160

68	Ud (Wm ² /K)
H	1,3 (Ug 0,7)
H	1,4 (Ug 1,1)



H 68

HCN 731

Holz und Farbe Meranti, RM 30
 Glas Ornamentglas
 Drücker 316 695

68	Ud (Wm ² /K)
H	1,4 (Ug 0,7)
H	1,4 (Ug 1,1)

H 68

68	Ud (Wm ² /K)
H	1,3 (Ug 0,7)
H	1,3 (Ug 1,1)

HCN 728

Holz und Farbe Fichte, RF/K 27
 Glas Ornementglas
 Drücker 314 839



H 68

HCN 708

Holz und Farbe Lärche, RL 23
 Glas Ornementglas
 Drücker 314 839

H 68

HCN 713

Holz und Farbe Lärche, RL ÖL
 Glas Ornementglas
 Aussengriff TG 160

68	Ud (Wm ² /K)
H	1,3*

68	Ud (Wm ² /K)
H	1,3 (Ug 0,7)
H	1,4 (Ug 1,1)





H 68

HCN 727

Holz und Farbe Meranti, RM 22
 Glas Ornamentglas
 Drücker 316 602

68	Ud (Wm ² /K)
H	1,3 (Ug 0,7)
H	1,4 (Ug 1,1)



H 68

HCN 742

Holz und Farbe Lärche, RL ÖL
 Glas Ornamentglas
 Drücker 314 838

68	Ud (Wm ² /K)
H	1,4 (Ug 0,7)
H	1,4 (Ug 1,1)



H 68

HCN 714

Holz und Farbe Lärche, RL ÖL
 Glas Ornamentglas
 Drücker 316 733

68	Ud (Wm ² /K)
H	1,3 (Ug 0,7)
H	1,4 (Ug 1,1)



H 68

HCN 709

Holz und Farbe Lärche, RL ÖL
Aussengriff 316 733

68	Ud (Wm ² /K)
H	1,3*



H 68

HCN 730

Holz und Farbe Meranti, RM 30
Glas Ornamentglas
Drücker 316 733

68	Ud (Wm ² /K)
H	1,4 (Ug 0,7)
H	1,5 (Ug 1,1)

NEBEN- EINGANGS- TÜREN





HCG 050

Holz und Farbe Lärche, RL 200
Aussengriff 316 689

68	Ud (Wm ² /K)
H	1,3*





HCG 051

Holz und Farbe Lärche, RL 22
Glas Ornamentglas
Drücker 316 894

68	Ud (Wm ² /K)
H	1,3 (Ug 0,7)
H	1,4 (Ug 1,1)





HCG 052

Holz und Farbe Meranti, RM 32
Glas Ornamentglas
Drücker 316 722

68	Ud (Wm ² /K)
H	1,3 (Ug 0,7)
H	1,4 (Ug 1,1)

QUALITÄTSINFO

HOLZ

- Holzarten: Fichte, Kiefer, Lärche, Eiche und Meranti.
- Das verwendete Holz entspricht der Qualitätsanforderung nach Standard EN 942.
- Die Holzfeuchtigkeit ist kontrolliert und beträgt $13 \pm 2\%$.

Eingearbeitete Aluminiumprofile erhöhen die Stabilität des Flügels und verhindern das Verwinden.

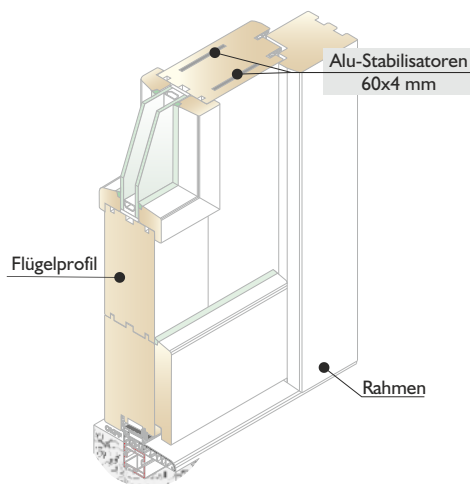

HOLZPROFILE

- Rahmenstärke 68, 80 und verschiedene Flügelstärken.
- Profile sind mit einem wasserbeständigen Leim der Gruppe D4 nach EN 204 und pr EN 14257 dreischichtverleimt.

BESCHLAG

- Dreidimensional verstellbare Standardbänder Baka Protect 4010 3D FD (HH 68) und verdeckt liegendes Bänder Tectus TE 540 3D (HH 80)
- 3 oder 5-fache Verriegelung.
- Verschiedene Öffnungsoptionen; Öffnen nach außen, Öffnen mit einem Fingerprintsystem, elektrisches Öffnen,



VERGLASUNG

- Zur Auswahl steht Ihnen eine breite Palette an Wärme-, Schallschutz und Sicherheitsgläsern, sowie an Ornament- und Bleiverglasungen.
- Zur Gestaltung der Gläser stehen Ihnen verschiedene Folien, sandgestrahlte Motive und andere Gestaltungsmöglichkeiten zur Verfügung.

3-Fach Farbaufbau

- Zunächst wird durch eine spezielle Grundierung das Holz gegen Insekten und Pilzen geschützt.
- Mit der Zwischenbeschichtung werden die Poren des Holzes geschützt und die Oberfläche wird dadurch glatt und gleichmäßig.
- Durch die elektronische Endbehandlung wird eine gleichmäßige Beschichtung der gesamten Oberfläche, die Witterungsbeständigkeit und die Eleganz der ISARHOLZ-Haustüren erreicht.
- Möglich zweifarbige Ausführungen, auch innen und außen.



ÖFFNUNG

Nach innen öffnende Türen, Ansicht von **außen**



TYPENÜBERSICHT

Nach innen öffnende Türen, Ansicht von **innen**

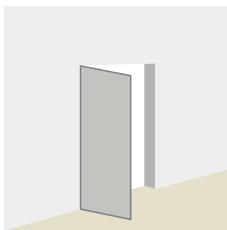

Typ 01

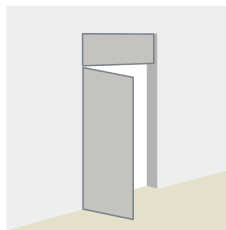

Typ 02

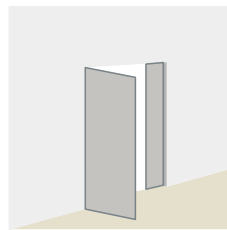

Typ 04

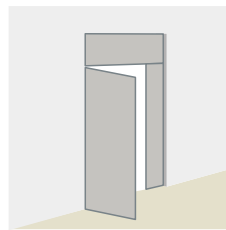

Typ 05

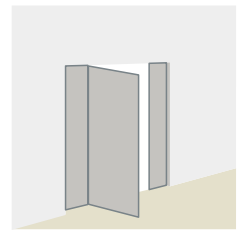

Typ 07

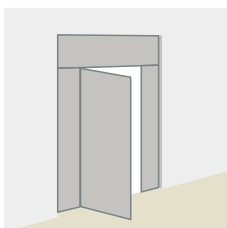

Typ 08

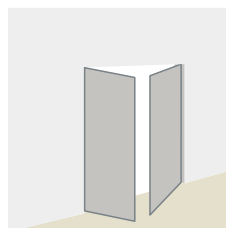

Typ 21

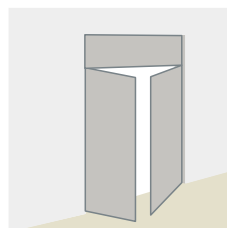

Typ 22

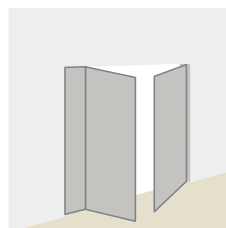

Typ 24

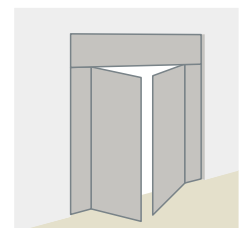

Typ 25

Holz Haustür **außen**

Modell HTR 106B, Stärke 68/95 mm
außen flächenbündig
 Holz und Farbe: Flügel Eiche RE 200
 Rahmen Ral 7016



Holz/Alu Fenster **außen**

INO-HA80-MM **flächenbündig**
 INO-HA80-ML **flächenbündig**
 INO-HA80-F **flächenbündig**
 Farbe Alu: RAL 7016 Fs



Holz Fenster **außen**

INO-92 flächenversetzt
 INO-80 flächenversetzt
 Holz und Farbe: Eiche RE 200

BEDIENUNGSKOMFORT



Öffnung der Haustüre
mit dLine Fingerprint



Griff mit integriertem
dLine Fingerprint



Öffnung der Haustüre
mit Idencom Fingerprint



Öffnung der Haustüre
mit Keypad

Holz Haustür innen

Modell HTR 106B, Stärke 68/ 95 mm
innen flächenversetzt
Holz und Farbe: Eiche RE 200



Holz/Alu Fenster innen

INO-HA80-MM flächenbündig
INO-HA80-ML flächenbündig
INO-HA80-F flächenversetzt
Holz und Farbe: Eiche RE 200



Holz Fenster innen

INO-92 flächenversetzt
INO-80 flächenversetzt
Holz und Farbe: Eiche RE 200

LED LEUCHTEN



Außengriff mit integriertem
Led-Leucht



LED-Diode

TÜRSPION

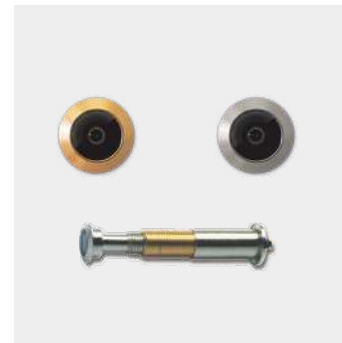

Messing poliert / Satin Chrom

HOLZ/ALU HAUSTÜREN KOLLEKTION INO-HAH

mit Aluminium Schalen

Holz- Stärke 80 mm

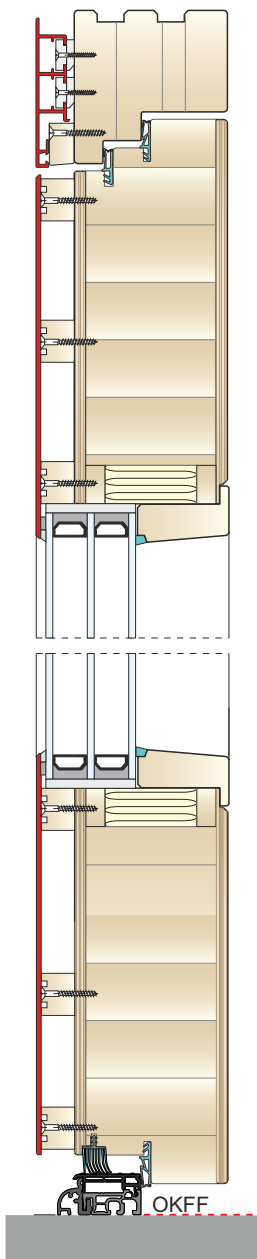

Serie TREND ALPHA

mit Aluminium Schalen

Holz- Stärke 68 mm

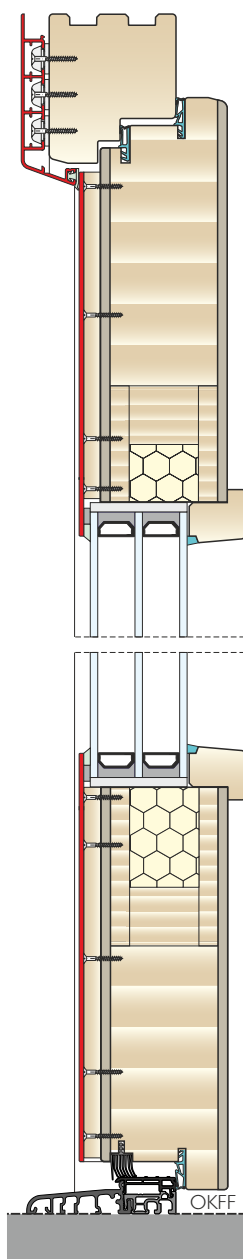

Serie TREND MODERN

mit Aluminium Schalen

Holz- Stärke 68 mm

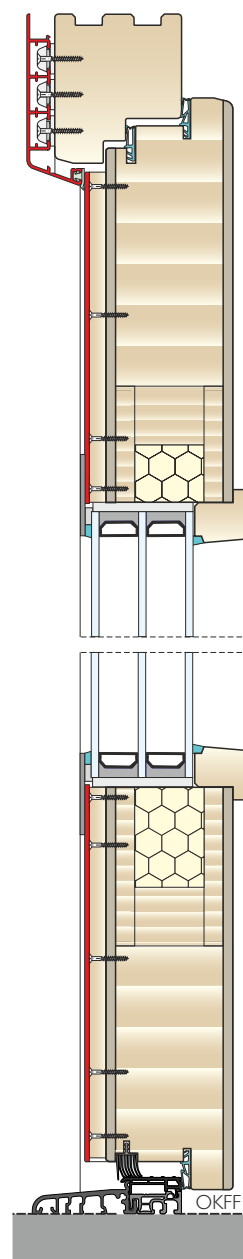

Serie DELUXE

Holz-Stärke 68 mm	<p>STANDARDAUSFÜHRUNG KANTIGE Glasleiste</p>	<p>ALTERNATIVAUSFÜHRUNG PROFILIERTE Glasleiste</p>	<p>ALTERNATIVAUSFÜHRUNG SOFT Glasleiste</p>
-------------------	--	--	---

HOLZHAUSTÜREN KOLLEKTION **INO-HH**

Blendrahmen mit Alu-Schale

Stärke 80/ 80 mm

Stärke 80/ 80 mm

Stärke 68/ 95 mm

Holz- Stärke 68/ 95 mm

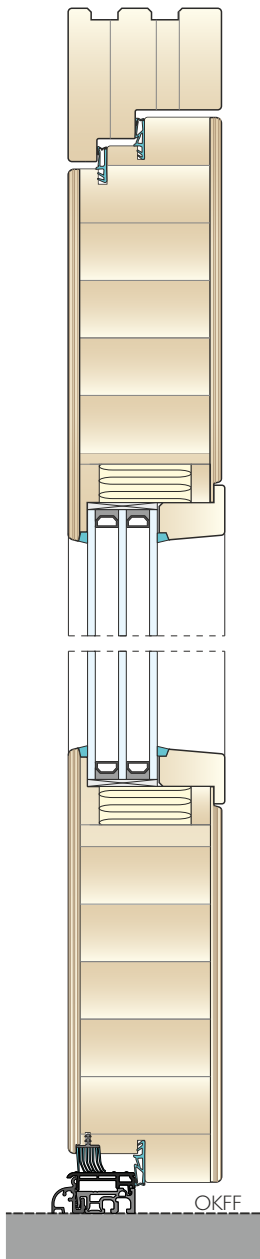

Serie **TREND ALPHA**

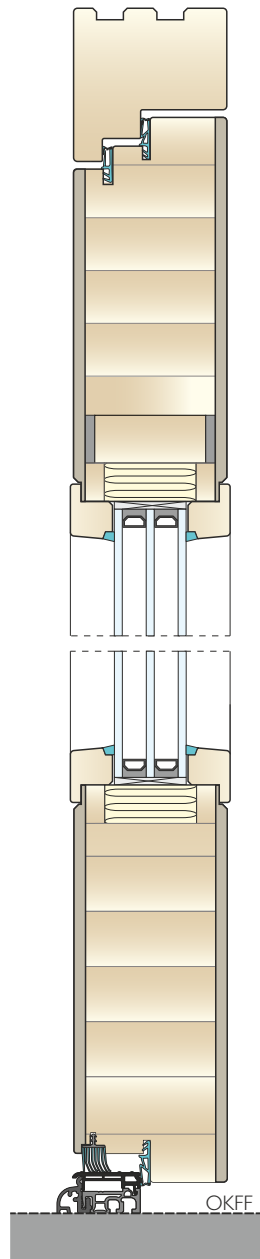

Serie **TREND NOVO**

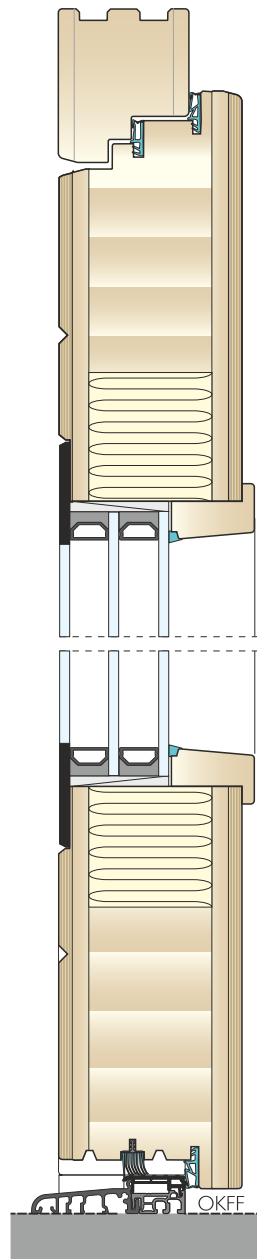

Serie **TREND RUSTICO**

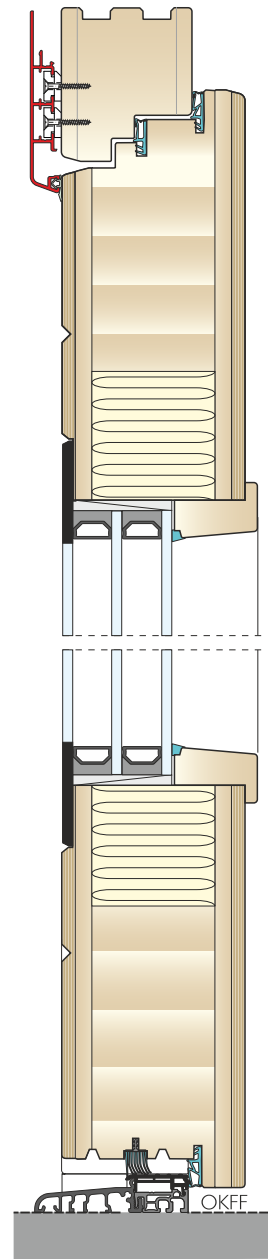

Serie **TREND RUSTICO**

HOLZHAUSTÜREN KOLLEKTION **INO-HH**

Stärke 68/ 68-95 mm

Stärke 68/ 68 mm

Stärke 68/ 68 mm

Stärke 68/ 68 mm

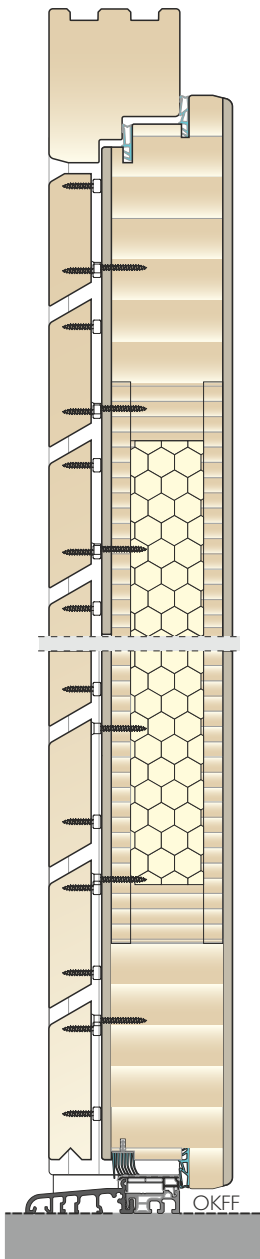

Serie **TREND LINE**

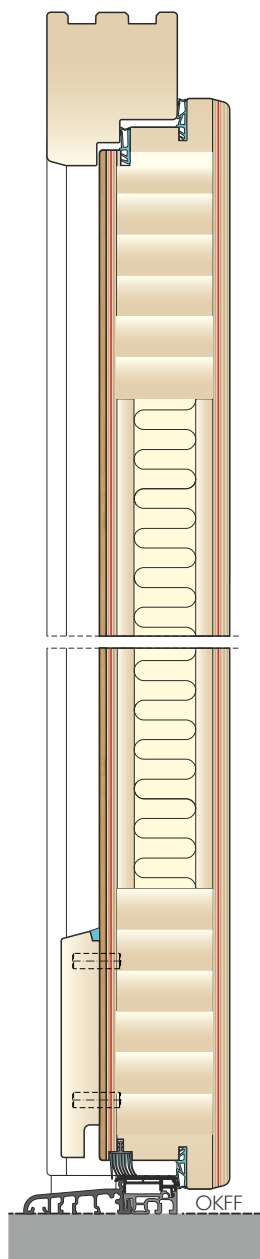

Serie **TREND HBF**

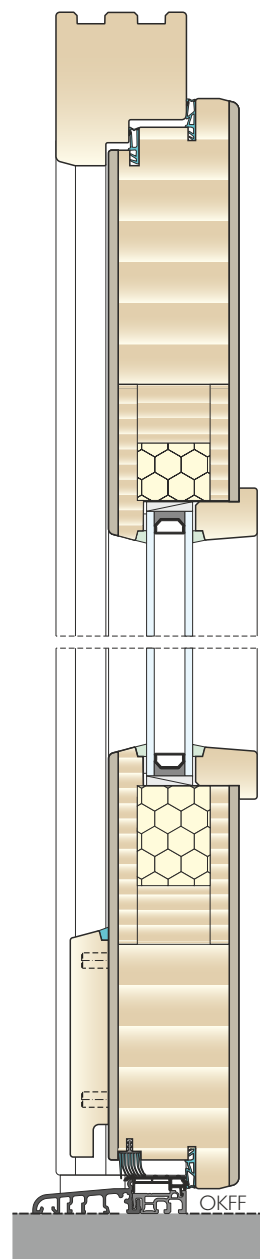

Serie **TREND**

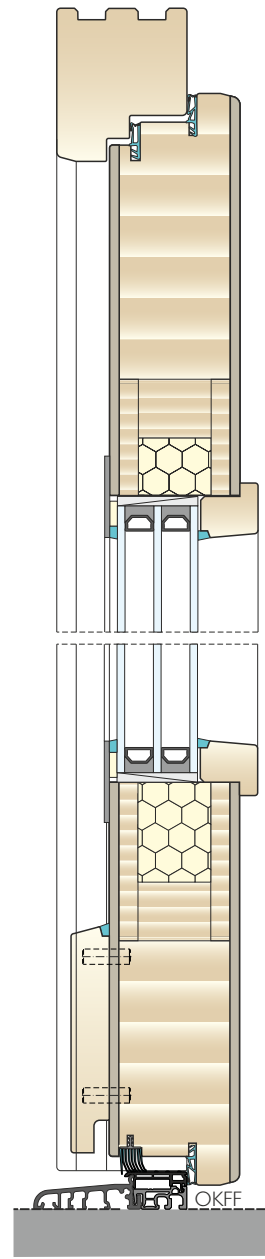

Serie **DELUXE**

HOLZHAUSTÜREN KOLLEKTION INO-HH

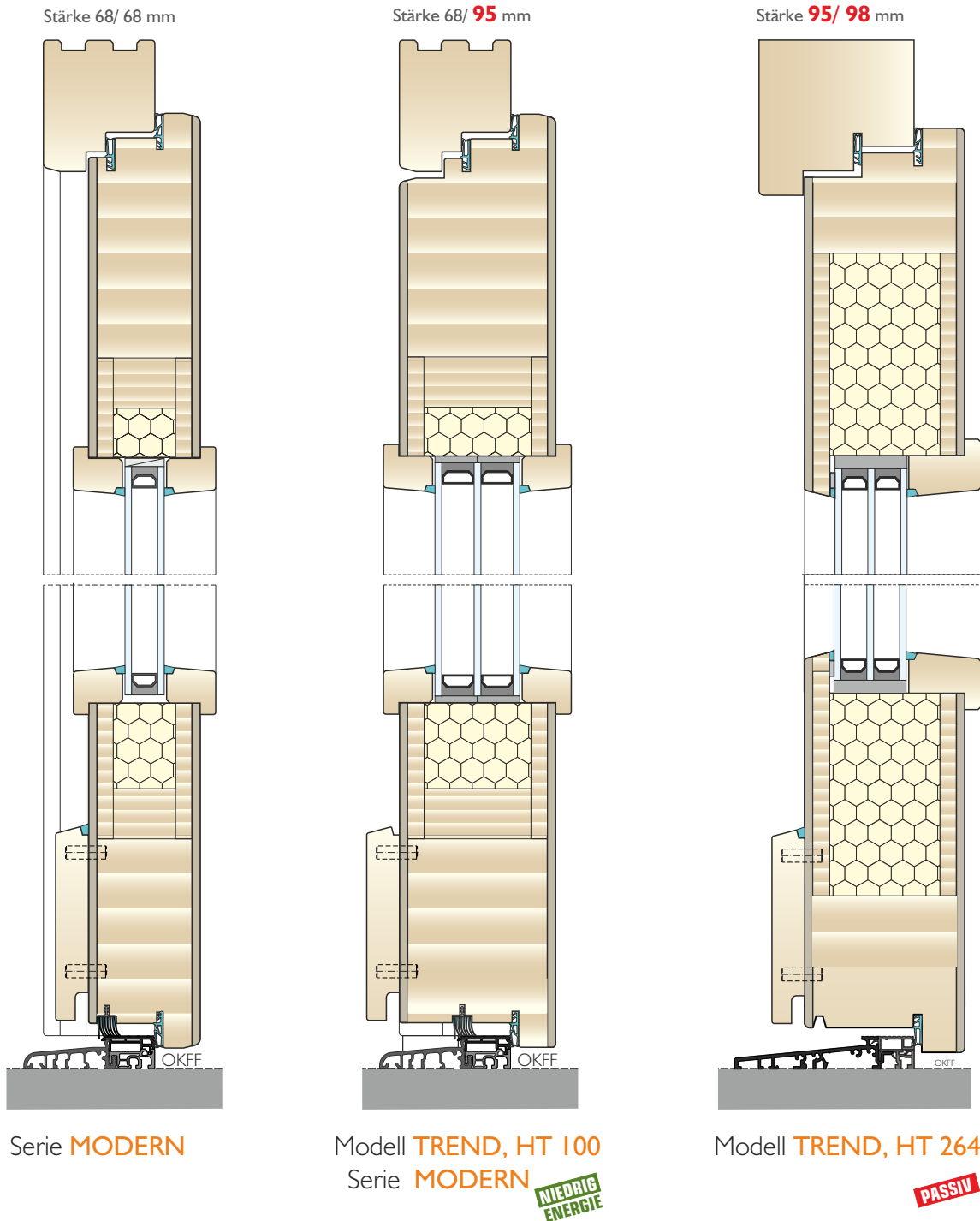

HOLZ/ALU HAUSTÜREN
KOLLEKTION **INO-HAH**

Massiv Holz
Holz- Stärke 68 mm

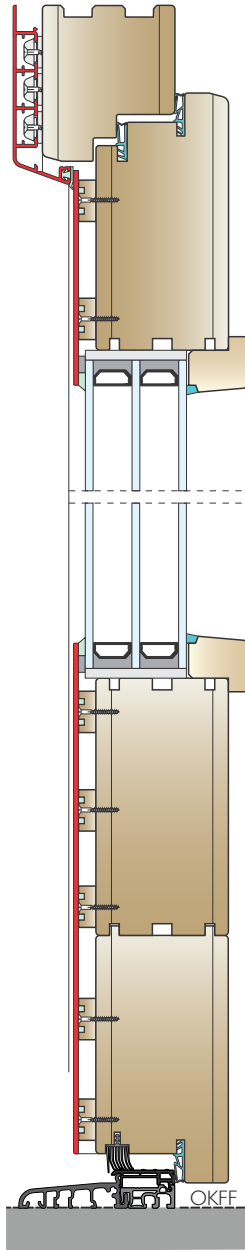

Serie **KLASSICO**
(Aus technischen Gründen
sind nicht alle Modelle lieferbar.)

HOLZHAUSTÜREN
KOLLEKTION **INO-HH**

Massiv Holz
Stärke **80/ 80** mm

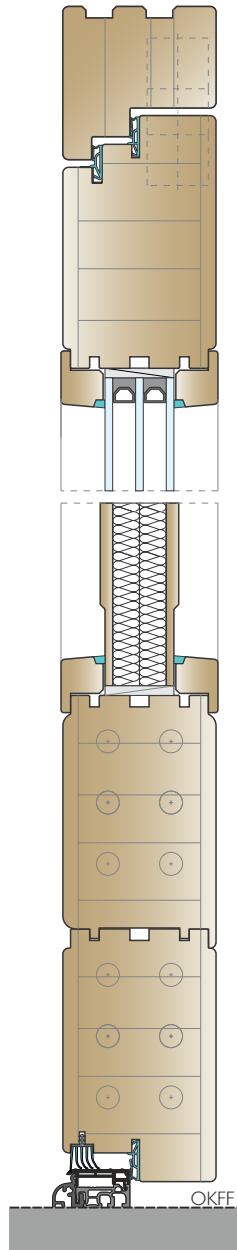

Serie **KLASSICO ETA**

Massiv Holz
Stärke 68/ 68 mm

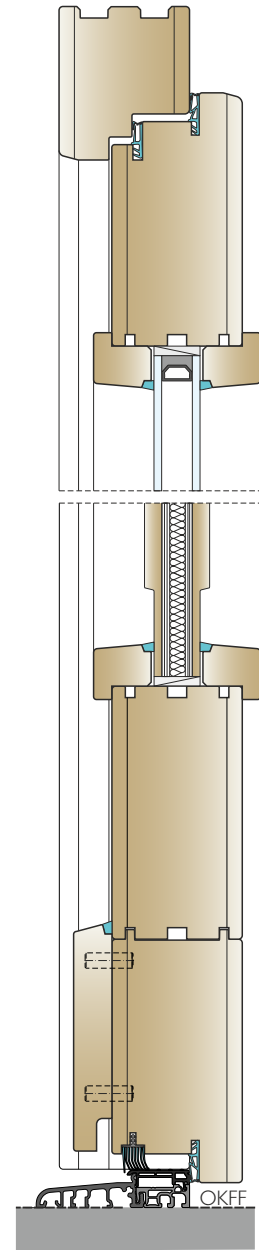

Serie **ANTICO,
RUSTICO, KLASSICO,
NEOKLASSICO**

HOLZHAUSTÜREN KOLLEKTION **INO-HH**

STANDARDAUSFÜHRUNG **HH 68**
KANTIGE (Glasleiste, Wetterschenkel)
BKV 80 TB Bodenprofil

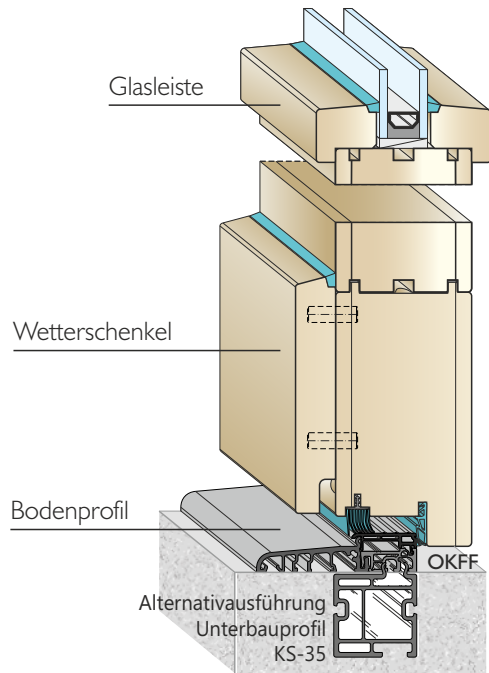

STANDARDAUSFÜHRUNG **HH 80**
BKV 40 TB Bodenprofil

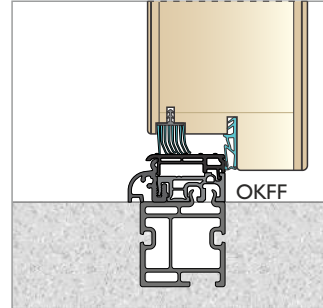

ALTERNATIVAUSFÜHRUNG **HH 80**
BKV 80 TB Bodenprofil

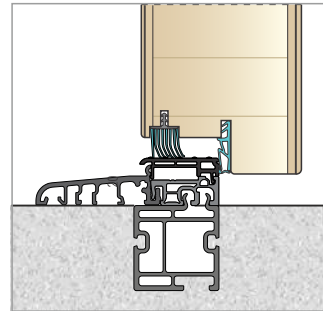

ALTERNATIVAUSFÜHRUNG
PROFILIERTE (Glasleisten,
 Wetterschenkel)
AV-02 Bodenprofil

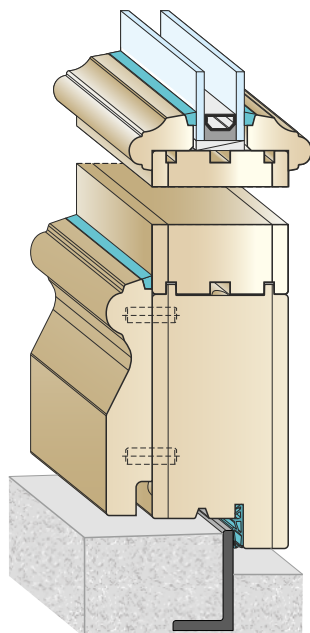

ALTERNATIVAUSFÜHRUNG
SOFT (Glasleisten,
 Wetterschenkel)
AV-07 Bodenprofil

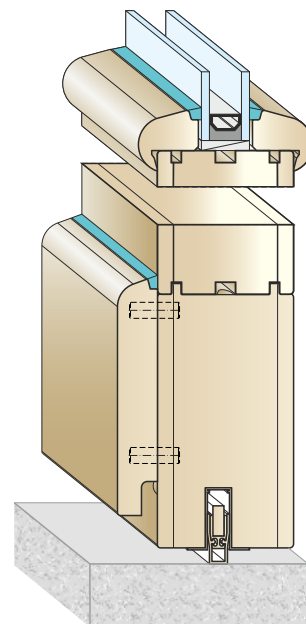

SICHERHEIT, EINBRUCHSCHUTZ



RC2 wir beraten Sie dazu gerne ausführlich.

Die Sicherheit einer Immobilie war und ist ein aktuelles Thema bei dem Kauf von Holz- und Holz/Alu-Haustüren. Ergänzend zu dem in diesem Sinne hohen Qualitätsstandard der Holz- und Holz/Alu-Haustüren als solches, sind diese mit **3-fach Verriegelung als Standardverriegelung ausgerüstet**. Des Weiteren erhalten Sie ISARHOLZ- Holz- und Holz/Alu-Haustüren in den **zertifizierten Sicherheitsstufen RC2**. Darüber hinaus stehen Ihnen weitere detailrelevante Verriegelungen zur Verfügung. Für einen hohen Bedienungs-komfort erhalten Sie individuelle Einrichtungen.

1 BANDSICHERUNG



2 SICHERHEITSGLAS P4A



3 SCHLIEßBLEISTE EINTEILIG

4 SICHERHEITSPROFILZYLINDER MIT ANBOHRSCHUTZ

5 SICHERHEITSGARNITUR



3 TÜRBÄNDER



BAKA PROTECT 4010 3D FD
- BAND HH 68
Dreidimensional verstellbar



TETCUS TE 540 3D
- VERDECKTLIEGENDES BAND HH 80
Dreidimensional verstellbar

4 TÜRSCHWELLEN



BKV 80 TB
HH 68



BKV 40 TB
HH 80

SICHERHEITSTÜRVERSCHLÜßE

STV-1 (Standardausführung)
3-fach Verriegelung
2 Kraftkeil

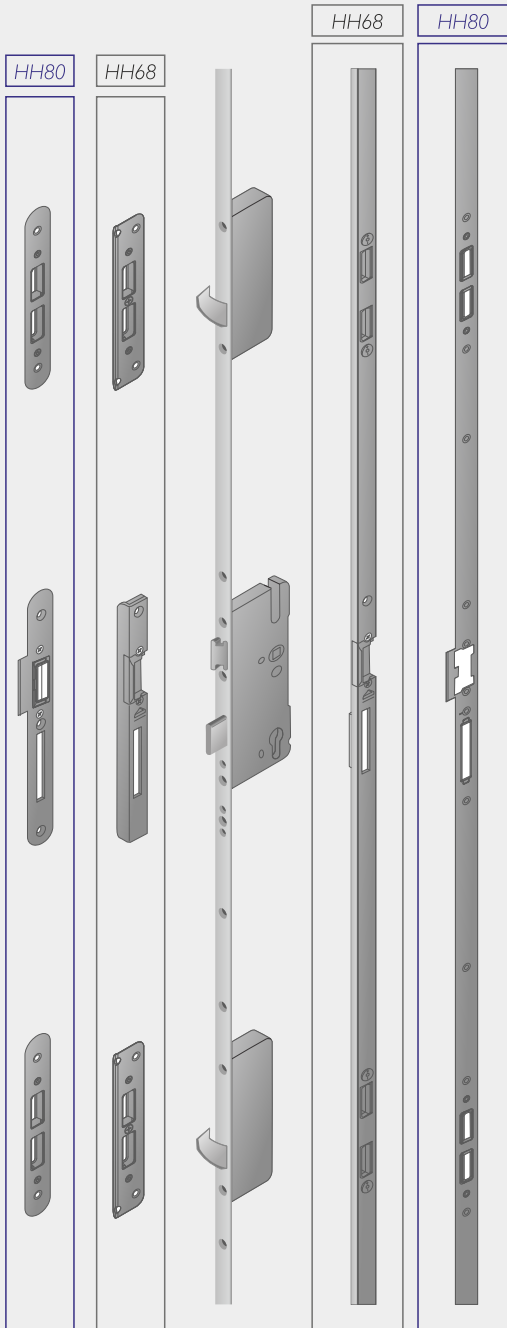

STV-1K
MECHANISCHER TÜRVERSCHLUß
mit Komfortfunktion
5-fach Verriegelung

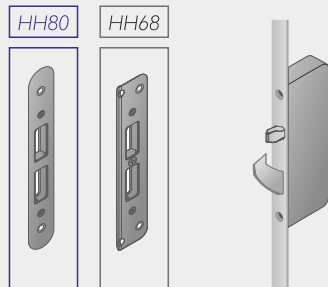

- Mechanisch Öffnen der Tür über Drücker immer möglich (Komfortöffnung)
- Ein Freilaufzylinder oder ein Knäufzylinder erforderlich
- Möglich nur in der Kombination außen Stoßgriff - innen Drücker (Drücker außenseitig nicht möglich)



Komfortfunktion = Schnellöffnung von innen über den Drücker

STV-2
5-fach Verriegelung
4 Kraftkeil

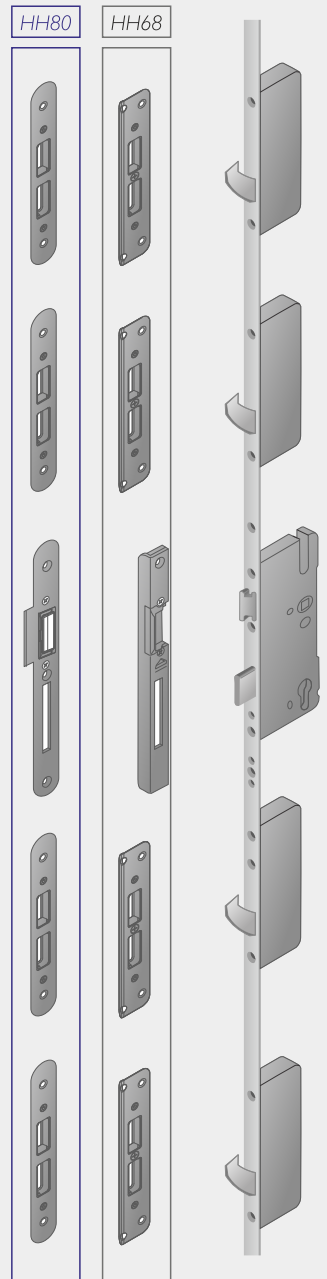

PROFILZYLINDER

KI STANDARD - PROFILZYLINDER N+G
 Profilzylinder mit Not- und Gefahrenfunktion mit 6 Schlüsseln verschiedenschließend



KISK PROFILZYLINDER MIT KNOFF
 Profilzylinder mit Knopf und 6 Schlüsseln verschiedenschließend

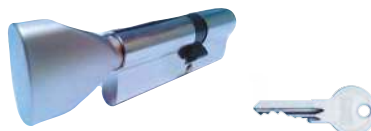

K5 SICHERHEITS - PROFILZYLINDER N+G
 Profilzylinder mit Aufbohrschutz und 6 Schlüsseln verschiedenschließend



STV-4
3-fach Verriegelung
2 Automatikbolzen

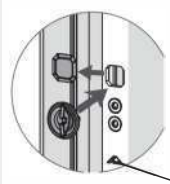

Tandeo
Tag/Nacht
Umschalter

STV-4 ist mechanisch-automatische Mehrfachverriegelungssystem, bei dem die Verriegelungselemente automatisch ausfahren, sobald die Tür ins Schloss fällt. Bereits ohne Schlüsselbetätigung gilt das Schloss dank der VdS-zertifizierten Sicherheit versicherungstechnisch als verriegelt. Mit dem nachrüstbaren Tandeo Tag/Nacht Umschalter lässt sich die Schließautomatik bewusst ein- oder ausschalten.

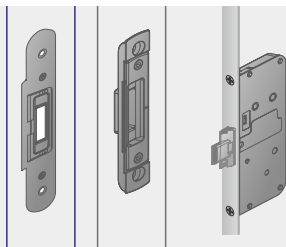

STV-4-M
(E600-Eneo A)
3-fach Verriegelung
2 Automatikbolzen
Mit motorischer Funktion
inkl. Netzteil

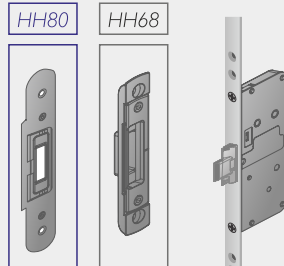

E600-Eneo A ist das elektromechanische Mehrfachverriegelungssystem bei dem die Vorteile der mechanisch-automatischen Verriegelung um den Komfort einer motorgetriebenen Entriegelung mittels Zutrittskontrollsysteme ergänzt sind. Optional lässt sich im Motor ein Funkempfänger integrieren. Durch den Einsatz eines E600 - Eneo A Schlosses wird die Tür mechanischautomatisch verriegelt, d.h. die Zusatzverriegelungen fahren automatisch aus, sobald die Tür ins Schloss fällt. Bereits ohne Schlüsselbetätigung gilt das Schloss dank der VdS-zertifizierten Sicherheit versicherungstechnisch als verriegelt.

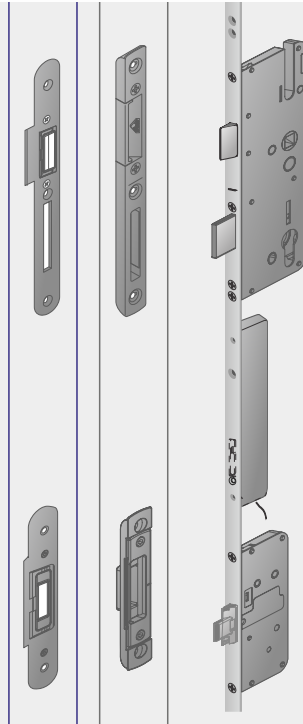

E610-Eneo 2C
5-fach Verriegelung
inkl. Netzteil

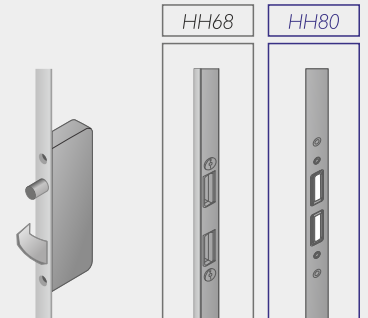

E610-Eneo 2C ist das elektromechanische Mehrfachverriegelungssystem bei dem Hauptschloss und Zusatzverriegelungen motorisch öffnen und verriegeln. Dank der Komfortöffnung lassen sich Haustüren im verriegelten Zustand immer von innen über den Türdrücker öffnen. So kann das Haus stets sicher verlassen werden, während die automatische Verriegelung Schutz vor Einbruch und Diebstahl bietet. In der Antriebseinheit ist serienmäßig ein Funkempfänger integriert. Mit dem nachrüstbaren Tag-Nacht-Schalter lässt sich die Schließautomatik bewusst ein- oder ausschalten.

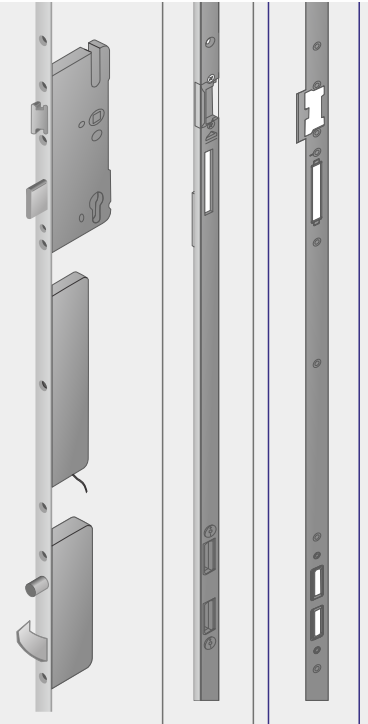

Biometrisches System der Zugangskontrolle über Fingerabdruck

Eine elegante Zutrittslösung, die direkt in das Türblatt, den Türrahmen, die Sprechanlage, den Briefkasten oder in die Wand integriert werden kann.

Funktionalität und edles Design wurden formvollendet verbunden. Ihr einzigartiger Fingerabdruck ist sicherer als jeder Schlüssel, der entwendet oder verloren werden kann.

Lediglich einzelne Merkmale werden erfasst und in einen binären Code umgewandelt.

Der Fingerabdruck wird nicht abgespeichert.



Holz Haustür **aus**sen

Modell HT 862A, Serie TREND
 Holz und Farbe: Flügel Lärche RL 200
 Rahmen Ral 7037

HAUSNUMMER MOTIVGLAS



AUSSENROSETTE

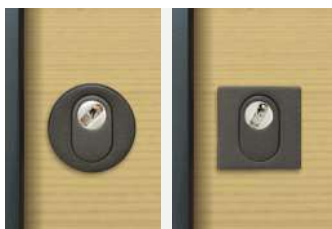

Schwarzstahl



Edelstahl Applikation

BRIEFKASTEN-SYSTEME

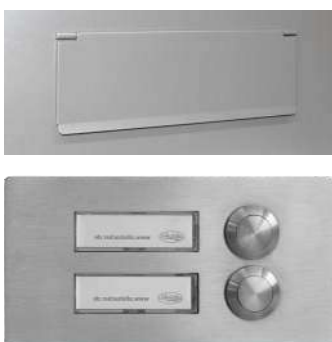

WETTERSCHENKEL



WSE 03 als Edelstahl Applikation



WSE 01 aus Edelstahl



WSE 02 aus Edelstahl ohne Löcher

Holz Haustür innen

Modell HT 862A, Serie TREND
 Holz und Farbe: Lärche RL 200

Türschließer TS 5000



INNENGRIFFE



TÜRBÄNDER, DRÜCKERGARNITUR



Türbänder, Halbgarnitur, Innengriffe und Rosetten farblich aufeinander abgestimmt

AUßENGRIFFE

<p>Edelstahl matt</p> <p>P 3202 L=350 mm P 3214 L=1500 mm</p> <p>P 3204 L=550 mm P 3216 L=1800 mm</p> <p>P 3206 L=750 mm P 3218 L=2000 mm</p> <p>P 3208 L=950 mm P 3217 L=X mm</p> <p>P 3210 L=1150 mm</p> <p>P 3212 L=1350 mm</p> <p>Schwarz</p> <p>P 3217 L = x</p>	<p>Edelstahl matt</p> <p>Mit schräger Befestigung</p> <p>316 865 L=400 mm</p> <p>316 866 L=600 mm</p> <p>316 867 L=800 mm</p> <p>316 868 L=1000 mm</p> <p>316 869 L=1200 mm</p> <p>Mit gerader Befestigung</p> <p>316 860 L=400 mm</p> <p>316 861 L=600 mm</p> <p>316 862 L=800 mm</p> <p>316 863 L=1000 mm</p> <p>316 864 L=1200 mm</p>	<p>Edelstahl matt</p> <p>314 585 L=400 mm</p> <p>314 586 L=800 mm</p> <p>314 597 L=1200 mm</p> <p>314 598 L=1600 mm</p> <p>316 847 L=1800 mm</p> <p>314 599 L=2000 mm</p> <p>Schwarzstahl - Optik</p> <p>316 870 L=1000 mm</p> <p>316 871 L=1200 mm</p> <p>316 872 L=1400 mm</p> <p>316 848 L=1600 mm</p> <p>316 849 L=1800 mm</p>	<p>Edelstahl matt / Holz</p> <p>SG-180 L=1200 mm</p>	<p>Edelstahl matt / Holz</p> <p>SG-124 L=1200 mm</p> <p>Mit integriertem Fingerprint</p> <p>SPSG-17 L=1200 mm</p> <p>Mit Mini-Kamera</p>
---	--	--	--	--

AUßENROSETTE

<p>Edelstahl</p>  <p>316 205 316 213 316 214</p>	<p>Schwarz</p>  <p>316 878 316 890 316 890</p>
---	---







SICHERHEITS ZYLINDERROSETTE

 <p>319 062 (68)</p>	 <p>316 212</p>	 <p>316 211</p>
<p>316 207 (80)</p>		

KRATZERSCHUTZ

<p>Edelstahl</p>  <p>381 181 89 X 74 mm</p>	<p>Edelstahl</p>  <p>381 180 89 X 74 mm</p>
--	--

Mit integriertem Fingerprint

 <p>Edelstahl matt</p> <p>P 1182 L=550 mm</p>	 <p>Schwarz</p> <p>P 1182 L=550 mm</p>	 <p>Edelstahl matt</p> <p>P 1180 L=550 mm</p>	 <p>Schwarz</p> <p>P 1180 L=550 mm</p>	 <p>Edelstahl matt</p> <p>P 1179 L=550 mm</p>	 <p>Edelstahl</p> <p>E35303 L=330 mm</p> <p>E43303 L=400 mm</p> <p>E63303 L=600 mm</p>
--	---	--	---	---	---

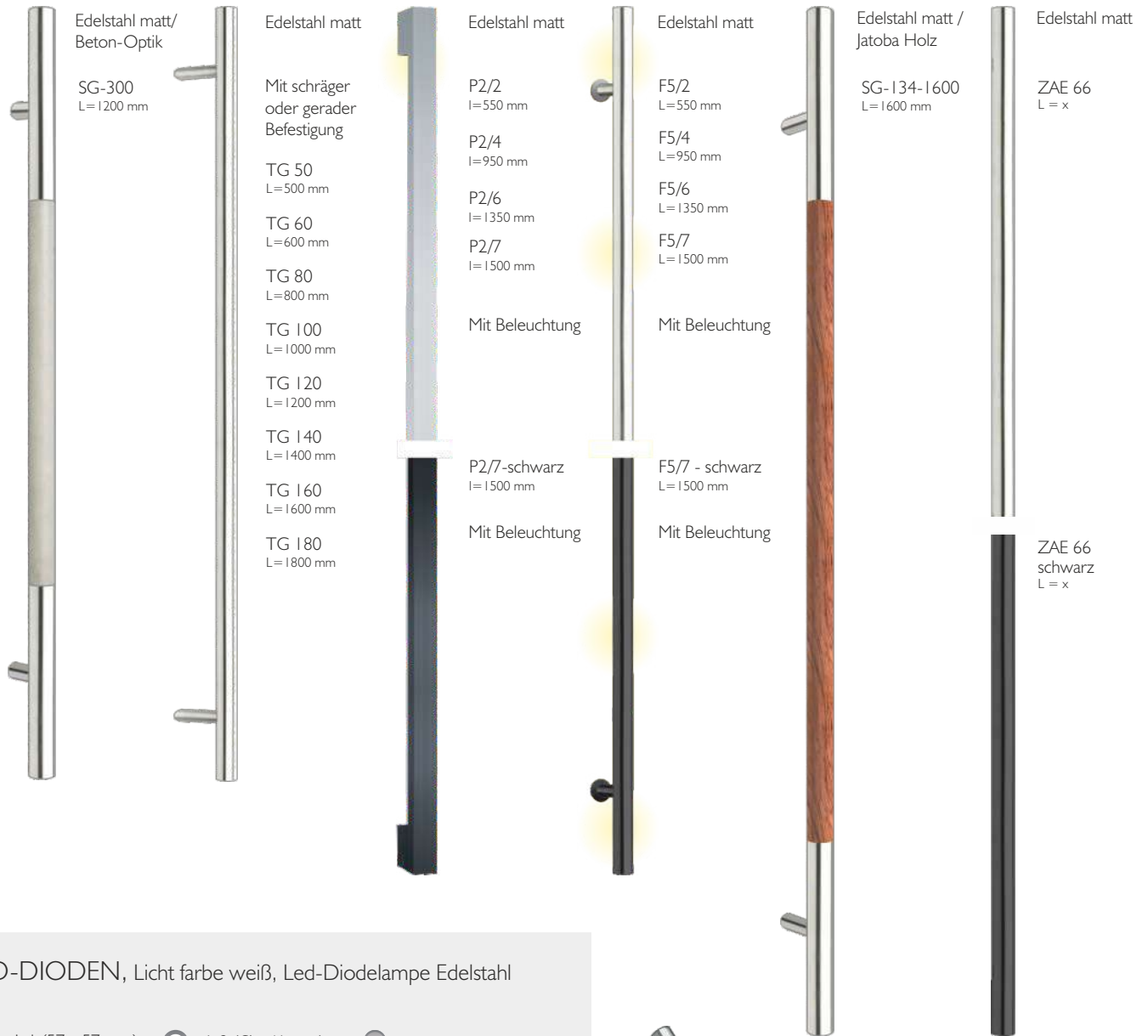

LED-DIODEN, Licht farbe weiß, Led-Diodelampe Edelstahl

- L 1 (57 x 57 mm)
 L 2 (Ø=41 mm)
 L 4 (Ø=35 mm)
- L 3 (Ø=60 mm)
 L 5 (Ø=30 mm)



Robusta Gold
314 543
L=250 mm

Brüniert
314 544
L=250 mm

Messing poliert
284 744
L=330 mm

Edelstahl matt
284 487
L=380 mm

Edelstahl mat
ZAE 66R
L=X mm

Edelstahl matt
P 1176
L=380 mm

Edelstahl matt
P 1177
L=380 mm

STOßGRIFFE



SG-48



SG-79



SG-49



SG-83



SG-77

GRIFFSCHALEN



GS-11



GS-21



GS-20



GS-88



GS-74

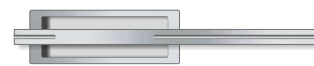

GS-113

V 107
L=1400 mm



INTEGRIERTE GRIFFLEISTE



J 137 flächenbündig

integrierte Griffleiste - Ral farbe;
sichtbarer Schliz = 45mm
Länge in mm nach Wunsch

* Nur für Holz-Alu Haustüren

TÜRKLOPFER



253 942

Messing- matt verchromt

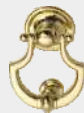

253 944

Messing- poliert schutzlackiert

NAMENSSCHILD



NSE I
Edelstahl



255 506
Messing poliert



255 510
Messing poliert

SICHERHEITS-DRÜCKERGARNITUR



316 254 (L)
316 255 (R)



319 567



314 866



316 839

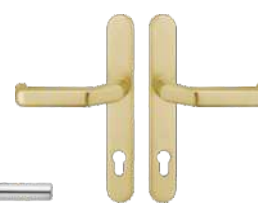

316 242



316 894 (L)
316 895 (R)



316 722

ORNAMENTGLÄSER

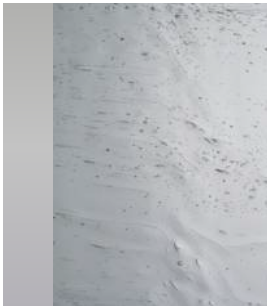

Altdeutsch weiss



Chinchilla weiss

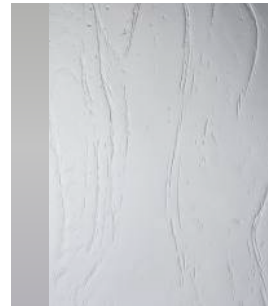

Gothic weiss

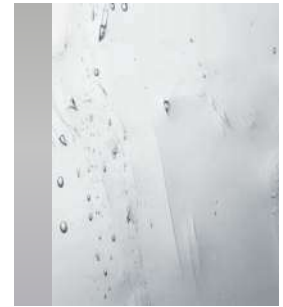

Altdeutsch K weiss

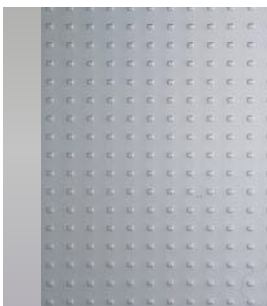

Mastercarre weiss



Masterligne weiss

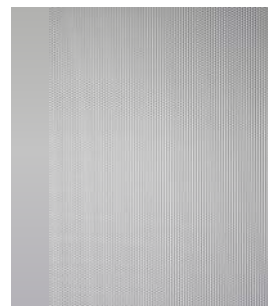

Masterpoint weiss

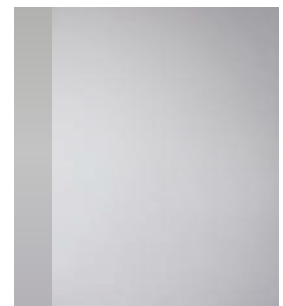

Satinato weiss

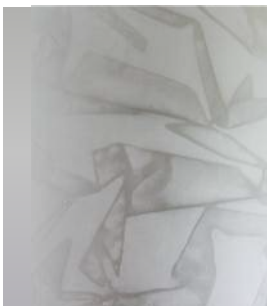

Silk weiss

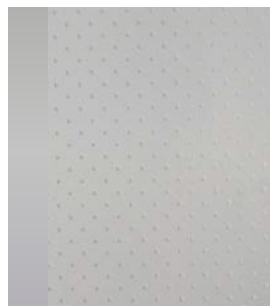

Pave weiss

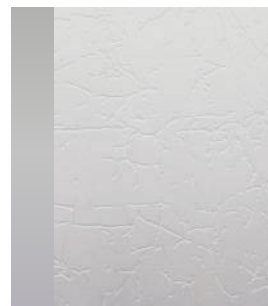

Uadi weiss

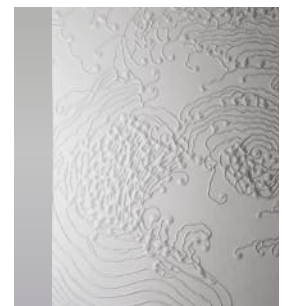

Nebulosa weiss

WÄRMESCHUTZGLAS

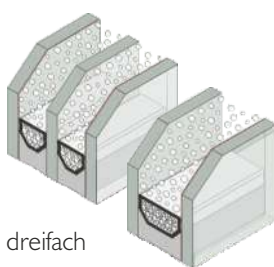

dreifach

zweifach

SANDGESTRAHLTE
MOTIVE



GLAS MIT
APPLIKATIONEN



BLEIVERGLASUNG
MOTIVE



FARBGESTALTUNGEN

Holzhaustüren; Holz/Alu-Haustüren innen

ZUR VERFÜGUNG STEHEN IHNEN FOLGENDE HOLZARTEN



Fichte



Kiefer



Lärche



Eiche



Meranti

LASURBESCHICHTUNG (die Struktur des Holzes ist sichtbar)

Fichte/Kiefer



RF 200



RFI Ö1



RFI NE



RFI I

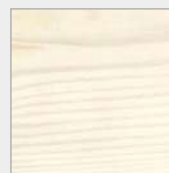

RF/K 10

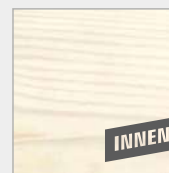

RFI 10



RF/K 11



RF/K 12

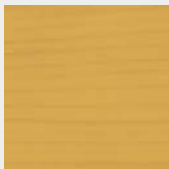

RF/K 19

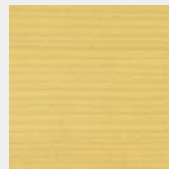

RF/K 21

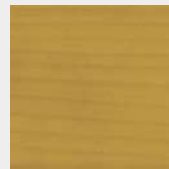

RF/K 22



RF/K 15



RF/K 16



RF/K 17

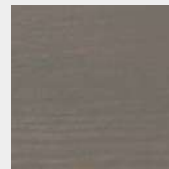

RF/K 26

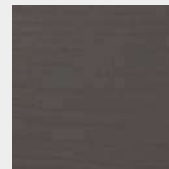

RF/K 27



RF/K 25

Kiefer



RK 1



RK 2



RK 4

Grund



RG 1

Lärche



RL 200



RL Ö1



RLI NE



RLI I



RL 21



RL 22

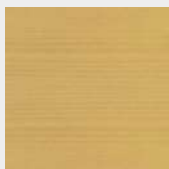

RL 23

UMWELTFREUNDLICH

Für unser Dreischichtbeschichtungs-system verwenden wir umweltfreundliche Beschichtungen auf Wasserbasis.

Holzhaustüren; Holz/Alu-Haustüren innen

Eiche



ALTHOLZ

NEU

HOLZDEKOR ALTHOLZ

Lieferbar nur Modellen: HT 100, HTA 100

Oberfläche: roh, geölt oder grundiert



RE 200



RE Ö1



REI NE

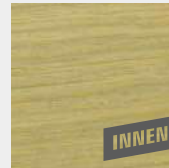

REI I

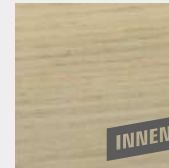

REI 10



RE 21

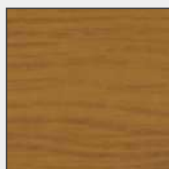

RE 22

Meranti



RM 21



RM 22



RM 23



RM 24



RM 25



RM 30



RM 31



RM 32

DECKENDBESCHICHTUNG (andere Deckende Farben nach RAL Farbkarte)

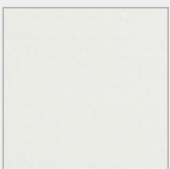

RD 21



RD 22



RD 25

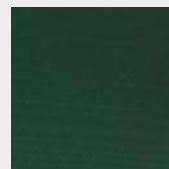

RD 44

Holz/Alu-Haustüren; Farben für die Alu-Schalen
Auszug

MASTER
COLLECTION
(feinstruktur, metallic)



Night Grey
Feinstruktur Metallic



Cast Iron
Feinstruktur Metallic



Russet Copper
Feinstruktur Metallic



Brown
Feinstruktur Metallic



Verdigris
Feinstruktur Metallic



Granit Nature
Feinstruktur Metallic



Volcanic Ash
Feinstruktur Metallic



Elves Bench
Feinstruktur Metallic

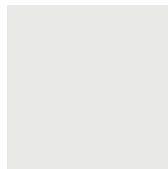

Artic Ice
Feinstruktur Metallic



Precious Sand
Feinstruktur Metallic



Iceberg Blue
Feinstruktur Metallic



Rumbling Sky
Feinstruktur Metallic

ANODIZING
COLLECTION
(matt, metallic)

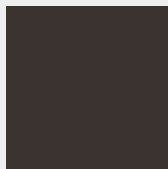

CARBON NIGHT
Matt Metallic



DARK COPPER
Matt Metallic



SIMPLY COPPER
Matt Metallic



GREY BD
Matt Metallic

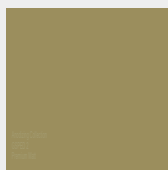

GSPED 2
Matt



GSPED 3
Matt



GSPED 4
Matt



NOBLE BRONZE
Matt Metallic

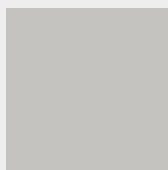

GSPED 0
Matt



GSPED 1
Matt



ORIGINAL PLATINIUM
Matt Metallic

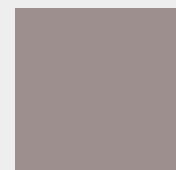

SILVER DREAM
Matt Metallic

STEINDEKOR

NEU



Dekor Zement hell



Dekor Beton dunkel

HOLZDEKOR

NEU



Dekor Altholz



Dekor Stadelholz grau

RAL FARBEN

(matt, feinstruktur, metallic, glatt)

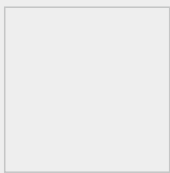

RAL 9016
Matt/ Feinstruktur

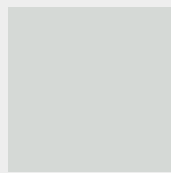

RAL 7035
Matt/ Feinstruktur

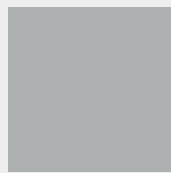

RAL 7004
Matt/ Feinstruktur

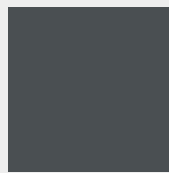

RAL 7016
Matt/ Feinstruktur

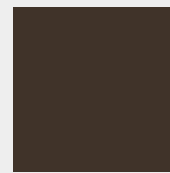

6768 BRAUN
Feinstruktur

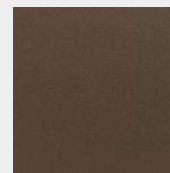

Rostiges eisen
Feinstruktur

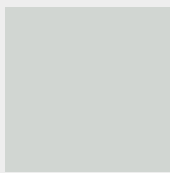

RAL 9006
Metallic glatt



RAL 9007
Metallic glatt



DB 703
Metallic glatt



DB 703
Metallic Feinstruktur



RAL 8017
Matt/ Feinstruktur

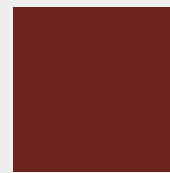

RAL 5014
Matt/ Feinstruktur



RAL 5014
Matt/ Feinstruktur



RAL 5007
Matt/ Feinstruktur



RAL 6005
Matt/ Feinstruktur



RAL 8001
Matt/ Feinstruktur

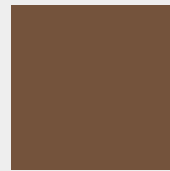

RAL 8003
Matt/ Feinstruktur

Holzdekor (struktur)



Douglas 2

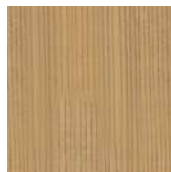

Douglas 6



Douglas 7



Eiche dunkel



Kirsch 2

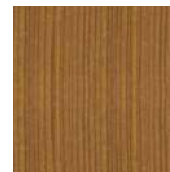

Kirsch 3



Eiche 4

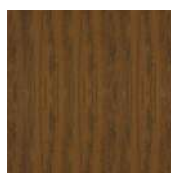

Eiche 2



Golden Oak

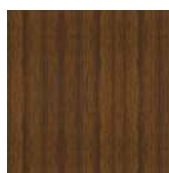

Nuss 1

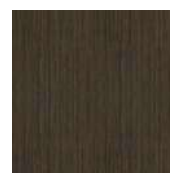

Wenge

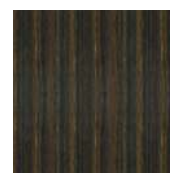

Walnuss dunkel

ABGEBILDETE TÜREN IN DER ÜBERSICHT

TREND ALPHA HTA



HTA 100 - Seite 9



HTA 103 - Seite 12



HTA 105 - Seite 12



HTA 121 - Seite 13



HTA 123 - Seite 13



HTA 131 - Seite 17



HTA 153A - Seite 31



HTA 251A - Seite 20



HTA 258 - Seite 25



HTA 258A - Seite 25



HTA 264 - Seite 14



HTA 264A (Bild auf der Seite 14
in Ausführung 68)



HTA 265
(Bild auf der Seite 22 in Ausführung 68)



HTA 265A - Seite 22



HTA 806 (Bild auf der Seite 24
in Ausführung 68)



HTA 810 - Seite 24



HTA 843 (Bild auf der Seite 20
in Ausführung 68)



HTA 845 (Bild auf der Seite 26
in Ausführung 68)



HTA 862A (Bild auf der Seite 19
in Ausführung 68)



HTA 863A (Bild auf der Seite 17
in Ausführung 68)



HTA 863B - Seite 17



HTA 866 - Seite 26



HTA 867 (Bild auf der Seite 13
in Ausführung 68)



HTA 872 - Seite 21



HTA 874 - Seite 15



HTA 883 - Seite 31



HTA 885 - Seite 30



HTA 887B - Seite 29



HTA 898A - Seite 21



HTA 899 - Seite 16



HTA 906A - Seite 19



HTA 919 - Seite 18



HTA 920A - Seite 18



HTA 924A (Bild auf der Seite 23
in Ausführung 68)



HTA 934 - Seite 27



HTA 934A - Seite 27



HTA 944 - Seite 23



HTA 946A - Seite 23

TREND
HT



HT 100 - Seite 11



HT 121 (Bild auf der Seite 13
in Ausführung 80)



HT 123 (Bild auf der Seite 13
in Ausführung 80)



HT 131 (Bild auf der Seite 17
in Ausführung 80)



HT 137 - Seite 28



HT 153A (Bild auf der Seite 31
in Ausführung 80)



HT 251A (Bild auf der Seite 20
in Ausführung 80)



HT 255/HSTT 400 - Seite 31



HT 258 (Bild auf der Seite 25
in Ausführung 80)

ABGEBILDETE TÜREN IN DER ÜBERSICHT



HT 258A (Bild auf der Seite 25 in Ausführung 80)



HT 264 (Bild auf der Seite 14 in Ausführung 80)



HT 264A / HSTT 400 - Seite 14



HT 265 / HSTT 400 - Seite 22



HT 265A (Bild auf der Seite 22 in Ausführung 80)



HT 806 / HSTT 400 - Seite 24



HT 810 (Bild auf der Seite 24 in Ausführung 80)



HT 835 / HSTT 400 - Seite 25



HT 843 / HSTT 400 - Seite 20



HT 845 / HSTT 400 - Seite 26



HT 849 - Seite 28



HT 862A / HSTT 400 - Seite 19



HT 863A / HSTT 400 - Seite 17



HT 863B (Bild auf der Seite 17 in Ausführung 80)



HT 864 / HSTT 400 - Seite 15



HT 866 (Bild auf der Seite 26 in Ausführung 80)



HT 867 / HSTT 400 - Seite 13



HT 872 (Bild auf der Seite 21 in Ausführung 80)



HT 874 (Bild auf der Seite 15 in Ausführung 80)



HT 875 - Seite 15



HT 883 (Bild auf der Seite 31 in Ausführung 80)



HT 885 (Bild auf der Seite 30 in Ausführung 80)



HT 885A/HSTT 400 - Seite 30



HT 887A/HSTT 400 - Seite 29

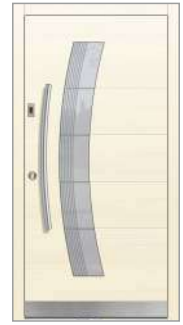

HT 887B (Bild auf der Seite 29 in Ausführung 80)



HT 894 - Seite 29



HT 898A (Bild auf der Seite 21 in Ausführung 80)



HT 899 (Bild auf der Seite 16 in Ausführung 80)



HT 900/HSTT 400 - Seite 18



HT 906 - Seite 19



HT 906A (Bild auf der Seite 19 in Ausführung 80)



HT 909/HSTT 400 - Seite 21



HT 911/HSTT 400 - Seite 16



HT 919 (Bild auf der Seite 18 in Ausführung 80)



HT 920A (Bild auf der Seite 18 in Ausführung 80)



HT 924A/HSTT 400- Seite 23



HT 934 (Bild auf der Seite 27 in Ausführung 80)



HT 934A (Bild auf der Seite 27 in Ausführung 80)



HT 944 (Bild auf der Seite 23 in Ausführung 80)



HT 946A (Bild auf der Seite 23 in Ausführung 80)



HT 947/HSTT 400 - Seite 27

ABGEBILDETE TÜREN IN DER ÜBERSICHT

TREND RUSTICO HTR



HTR 102A- Seite 34



HTR 103 - Seite 35



HTR 103A - Seite 34



HTR 105 - Seite 35



HTR 106A - Seite 35



HTR 106B/HSTT 400- Seite 33



HTR 107 - Seite 33

TREND LINE HTL



HTL 100/HSTT 400 - Seite 37



HTL 103 - Seite 38



HTL 105 - Seite 39



HTL 268 - Seite 37



HTL 269 - Seite 39



HTL 270 - Seite 39



HTL 272 - Seite 38

TREND HBF



HBF 123 - Seite 43



HBF 266B - Seite 42



HBF 845/HSTT 400 - Seite 43



HBF 894 - Seite 41



HBF 906- Seite 43



HBF 911A/ HSTT 400- Seite 42



HBF 919A - Seite 41

DELUXE
HD



HD 168 - Seite 46



HD 801A/ HSTT 400
- Seite 46



HD 852A - Seite 45



HD 875C - Seite 47



HD 945/ HSTT 400 - Seite 47



HD 945 - Seite 47

MODERN
HM



HM 131- Seite 52



HM 132A - Seite 53



HM 133A- Seite 52



HM 134B - Seite 50



HM 170 - Seite 53



HM 172C - Seite 49



HM 180 - Seite 51



HM 222 - Seite 50



HM 875C- Seite 51

ABGEBILDETE TÜREN IN DER ÜBERSICHT

NIEDRIG-
ENERGIE
& PASSIV



HT 100 - Seite 54



HT 264 - Seite 55

TREND NOVO
HTN



HTN 101 - Seite 58



HTN 102 - Seite 57



HTN 102 - Seite 57



HTN 103 - Seite 58



HTN 103 - Seite 59



HTN 104 - Seite 59

KLASSICO ETA
HCKE



HCKE 400 - Seite 61



HCKE 401 - Seite 62



HCKE 401P - Seite 62



HCKE 402 - Seite 61



HCKE 407 - Seite 63



HCGE 051 - Seite 63



Ihre Wunschhaustür können Sie gerne mit dem Isarholz Konfigurationsprogramm gemeinsam mit Ihrem Isarholz Partner gestalten oder vorab unter www.isarholz.de

KLASSICO
HCK



HCK 400 - Seite 65



HCK 401 - Seite 66



HCK 402 - Seite 72



HCK 403 - Seite 66



HCK 404/HSTC 400 - Seite 67



HCK 405 - Seite 67



HCK 406 - Seite 67



HCK 407 - Seite 68



HCK 408 - Seite 68



HCK 409 - Seite 69



HCK 410 - Seite 71



HCK 411 - Seite 73



HCK 413/HSTC 413A - Seite 73



HCK 415 - Seite 73



HCK 417 - Seite 69



HCK 418 - Seite 65



HCK 419 / OL 101 - Seite 71



HCK 420 - Seite 70



HCK 422 - Seite 70

ABGEBILDETE TÜREN IN DER ÜBERSICHT



HCK 424/HSTC 400 - Seite 69



HCK 425 - Seite 71



HCK 427 - Seite 72

ANTICO
HCA



HCA 601 - Seite 77



HCA 602 - Seite 77



HCA 603 - Seite 76



HCA 605 - Seite 75



HCA 607 - Seite 77



HCA 610 - Seite 76



HCA 611 - Seite 76



HCA 612 - Seite 75

RUSTICO
HCR



HCR 501 - Seite 83



HCR 502 - Seite 80



HCR 503 - Seite 83



HCR 504 - Seite 82



HCR 507 - Seite 81



HCR 514 - Seite 85



HCR 515 - Seite 85



HCR 517 - Seite 85



HCR 525 - Seite 84



HCR 530 - Seite 84



HCR 534 - Seite 80



HCR 535 - Seite 82



HCR 539 - Seite 81



HCR 544 - Seite 79



HCR 545 - Seite 79

NEOKLASSICO
HCN



HCN 706 - Seite 88



HCN 708 - Seite 90



HCN 709 - Seite 92



HCN 711 - Seite 87



HCN 713 - Seite 90



HCN 714 - Seite 91



HCN 722 - Seite 87



HCN 727 - Seite 91



HCN 728 - Seite 90



HCN 729 - Seite 89



HCN 730 - Seite 92



HCN 731 - Seite 89



HCN 739 - Seite 88



HCN 741 - Seite 89



HCN 742 - Seite 91

NEBEN-
EINGANGS-
TÜREN



HCG 050 - Seite 93



HCG 051 - Seite 93



HCG 052 - Seite 93

www.isarholz.com

Wir freuen uns, Sie persönlich zu beraten

